

三協立山アルミ

ささやかな贅沢、わが家のいい空間

メニーウェル

NEW

- 熱線遮断FRP板 かすみ調タイプ
- 吊下げ型上下可動式竿掛け
- 特殊納まりバリエーション



空の下に
自在空間

集
う

NEW

熱線を半減させる効果を持つ
熱線遮断FRP板
かすみ調タイプを追加

熱線を半減させる効果を持ちながら明るい色調の
〈熱線遮断FRP板 かすみ調タイプ〉です。

商品特長 → P14



使いやすい高さに調整できる
吊下げ型上下可動式
竿掛けを追加

3段階の高さに調整できる上下可動式の竿掛けです。

オプション → P51

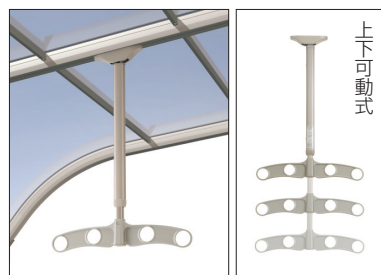

特殊納まり対応を充実

「出隅納まり」、「入隅納まり」、「傾斜連結納まり」に
出幅移動納まりが追加。

特殊納まりバリエーション → P23

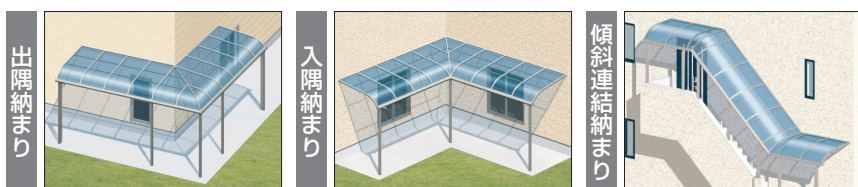

便利

趣
味

ますます充実の メニューwel

many + well

多くの 良さをもつテラス

商品コンセプト	03
施工例紹介	05
商品選択	11
商品特長	13
オプション紹介	17
商品体系	21
特殊納まりバリエーション	23
価格表	

600タイプ

- 1階設置型
 - R型 標準納まり 25
 - R型 出幅移動納まり 26
 - F型 標準納まり 27
 - F型 出幅移動納まり 28

- 2階設置型
 - R・F型 出幅移動納まり 29

1500タイプ

- 1階設置型
 - R型 標準納まり 31
 - R型 出幅移動納まり 32
 - F型 標準納まり 33
 - F型 出幅移動納まり 34

- 2階設置型
 - R・F型 出幅移動納まり 35

- 3階設置型
 - R・F型 出幅移動納まり 36

3000タイプ

- 1階設置型
 - R型 標準納まり 37
 - R型 出幅移動納まり 37
 - F型 標準納まり 38
 - F型 出幅移動納まり 38

柱付き式

600タイプ

- R・F型 標準納まり 39

バルコニー屋根

600タイプ

- R・F型 標準納まり 41
- R・F型 出幅移動納まり 43

1500タイプ

- R・F型 標準納まり 45
- R・F型 出幅移動納まり 47

オプション価格表 49

規格寸法図 53

遊ぶ

〈そらのま〉

空 間

ささやかな贅沢—
わが家のいい

くつろぐ

見えてきた 新しい暮らしのカタチ

暮らしの中に自然をとり入れたい…。

家ではリラクセスしていきたい…。

お友達とふれあう時間を大切にしたい…。

ライフスタイルは人それぞれ。

自分の気持ちにぴったりの暮らし方を

探す人が増えています。

基本はシンプル、展開は多彩。

こだわりのライフスタイルに

メニューエルが、お応えします。

楽しく遊ぶ



遊び場・日光浴

便利に
すまよう



洗濯物干し場
収納庫
勝手口のゴミ置き場

あったらいいな こんな空間

- 陽射しあふれる開放的なリビング。
- 雨が降っても心配いらない洗濯物干し場。
- 室外機を保護し、おしゃれに隠すマルチスクリーン。
- 雨に濡れないキッチン脇のダストスペース。
- メニューエルは、多彩な展開のためのシンプル設計。
- 思い通りのお気に入り空間づくりが可能です。

くつろいで

くらす



ガーデニング・ペット・縁台

趣味に
こだわる

DIY (日曜大工)
スポーツ用品の手入れ
趣味の間



楽しく
集う



アウトドアリビング

遊ぶ

楽しく遊ぶ

晴れた日は太陽の恵みをいっぱい浴びて、ココロとカラダの健康を取り戻したい。デッキを組み合わせてわが家のもうひとつのリビングに。紫外線をカットしてくれる屋根パネルがうれしい。降雪の多い地域には屋根強度を高めた積雪タイプの選択を。

あたたかな日だまりと、元気な笑い声



子どもは外遊びが大好き

日焼けが気になる私は陽射しを避けて……

陽射しをいっぱい浴びて、元気に遊ぶ子どもたち。親子で過ごす何気ない日々の一瞬が、大切な思い出となって心を満たします。リビングと庭をつなぐテラスは、出入りがスムーズ。デッキを組み合わせると、小さなお子さまの格好の遊び場に。紫外線をカットする屋根パネル、出幅の大きなテラスなら、親子ともども紫外線対策に効果的。

雪が積っても

外で遊びたい……

好奇心旺盛な子どもにとって、雪のある屋外は楽しさがいっぱいあったワンダーランド。リビングにつながるテラスでなら、思いっきり遊ぶ子どもたちを、室内から見守ることができます。



暑さ対策には日除けを

直射日光を程よく抑える折りたたみ式の日除けです。隣家からの視線も遮断。開閉により陽射しをコントロールできます。

〈積雪地域型〉
桁強度や垂木形状、垂木間隔の工夫で積雪量100m地域まで対応可能な積雪地域型を規格。お住まいの地域環境に合わせて3種の強度タイプからお選びいただけます。

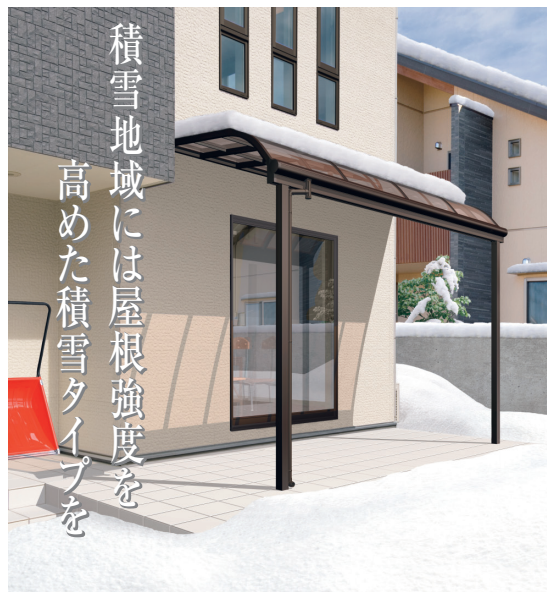

積雪地域には屋根強度を高めた積雪タイプを

子どもの成長に欠かせない日光浴



丈夫な骨格をつくるカルシウムの吸収には日光浴が不可欠です。食事で摂ったカルシウムが体内に吸収されるにはビタミンDが必要。ビタミンDは日光を浴びて体内で合成されます。身近な庭で日光を浴びて遊ばせることが、丈夫な子どもを育てる条件です。

でも、紫外線には注意を

紫外線は地球に届く太陽光線の一種。紫外線を浴びると、メラニンの生成が促進され、日焼けとシミの原因になります。未完成な子どもの肌は、大人より紫外線の影響を受けやすいようです。長袖を着せたり、長時間紫外線を浴びないように注意が必要です。

便利

便利に住まう

太陽の光と風に当たった洗濯物やお布団は、ふかふかしてとても気持ちよいもの。洗濯物はやっぱり外気で乾かしたい。雪と風への対応力を持つ地域に合ったタイプをラインナップ。側面パネル付きのテラスで雨や風の心配をなくし、自然光の恵みを最大限活かします。



視線も
紫外線も
カット

たつぷりと陽射しを浴びた
ふわふわの洗濯物……

暑さの原因となる赤外線のを半減し、紫外線をほぼ100%カットしてくれる熱線遮断FRPパネル。前面パネルとの組み合わせで、上からも横からも熱量、紫外線の増加を抑えます。

生活感はなるべく目隠ししたい 小さな工夫でベストな毎日

ゴミ箱など勝手口は何かと外に置きたいものがいっぱい。テラスをつけると出入りも便利に。生活感をさりげなく隠し、外観をすっきりさせます。また、自転車置き場としても重宝します。



ベランダに屋根をプラス 2・3階と幅広く対応

物干し場としての利用の多いテラスは、生活空間の必需品。外出時の突然の雨にも、洗濯物の心配がありません。ベランダにも、柱位置の自由度が高い出幅移動タイプで美しく取り付けできます。新たに丈夫な桁を採用した3階設置型を規格。より、お日さまの近くで気持ちいい空間を。



風圧の高い3階でも
対応する強化タイプ



1階の1.3倍といわれる3階の風圧。丈夫な桁を採用し屋根全体を強化した3階設置型を規格しました。

集う

楽しく集う

ここちよい陽射しの日には外で食事を楽しみたい。さわやかな外気に触れてのんびりとくつろぐと、自然に心が開いて会話が弾みます。みんなの笑顔が広がるわが家自慢のオープンリビング。



招く、集う、遊ぶ、
わが家のもうひとつのリビング

高く広い空、さわやかな風……

太陽の下での食事は格別の楽しみ

ひとりよりふたり、ふたりより大勢。おいしいものをみんなで食べるとおいしさは数倍に。さわやかな風を満喫できる住まいの内と外がつながったわが家自慢のオープンリビング。心が和み、自然と会話も弾みます。



ゆったり使える
ワイドタイプ

ワイドタイプならカーポートとしても活躍



ワイドタイプのテラスならカーポートや自転車置き場としても利用できます。

気軽に
ガーデン
パーティー

ホームパーティーを
もっと気軽に

休日の朝食やランチなど、明るい陽射しの下で楽しんでみませんか。午後の日だまりでティーパーティー、暖かい季節には夕方からバーベキューパーティー。ご近所の方や友人を招いて、つくりながらおしゃべりと食事を楽しむ。手間をかけなくても、「温かいものは温かく、冷たいものは冷たく」がおもてなしの基本。心のごもった料理はどんな料理でもおいしいもの。庭で採れた新鮮な野菜もとびきりのごちそうになります。



くつろぐ

四季とくらす

緑から鮮やかな紅や黄色に、色づく庭の木々。晴れた日も雨の日も四季の移り変わりを愉しめる第二のリビング。心やすまる庭の緑をながめながら、思い思いの時を過ごす。

ゆつたり・のんびり・リラックス
光と風を暮らしに取り入れて……



そよ風を感じる午後ひととき

自然と接し、自然を感じることを大切に暮らす

風や光、四季の移り変わりを感しながら、心豊かに時を過ごす。日本人の感性や豊かな心は、四季のある気候と風土が深く関係していると思われます。遠くに出かけなくても、自然はいつもそばに。日当たりのよい南側にテラスを設置、デッキを組み合わせることでより近くで自然を愉しめるよう工夫を。



柱のない「柱なし式」をタイプ追加。柱を用いないので、設置の難しい場所でも取り付けできます。(2階まで設置可能)

雨の日でも
風を感じる素敵な場所

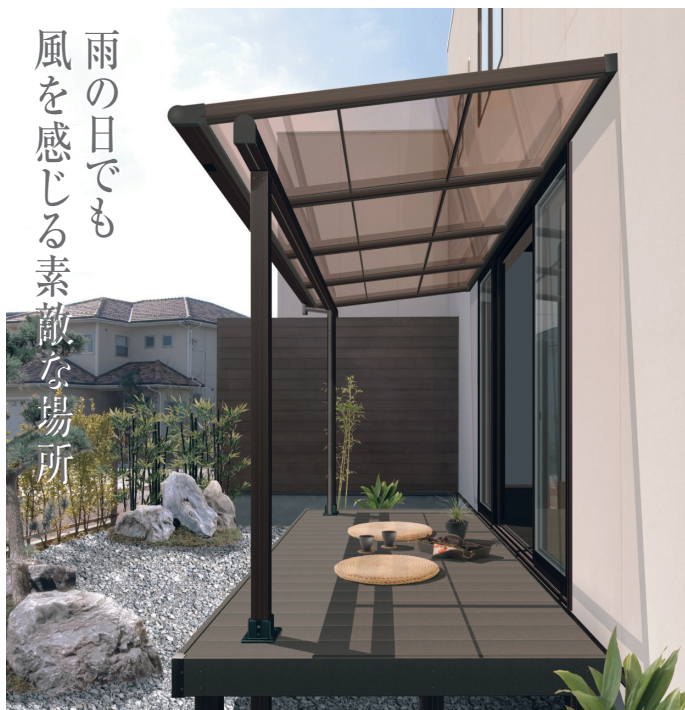

週末の
楽しみは
とびきりの
ブレンドティー

中国のキーマン紅茶、インドのダージリン紅茶、スリランカのウヴァ紅茶は数ある紅茶の中でも色・味・香り、すべてにバランスがとれた世界三大銘茶といわれています。紅茶はさまざまな種類がありますが、特徴を知った上で茶葉を選ぶと、ブレンドする楽しさも広がります。美しい色、豊かな香り、甘味、渋味を楽しんで、自分だけの時間をゆつたりと満喫。

趣味

趣味にこだわる

忙しく過ぎていく毎日、ちょっと立ち止まってゆったり過ごしたい……。オフの一日は、温かい日だまりの中で好きなモノと好きなだけ向き合える自分だけの特等席を。

ごきげんな日曜を 過ごす場所……



採光・採風に配慮しながら視線をカット 適度な目隠しで庭に出やすく

リビングの延長にテラスを設置し、自分だけの趣味の場を。でも、せっかくの空間も通りに面している、外から丸見えで、テラスに出ることがおっくうになります。前面パネルやおしゃれなグッドコートを取り付けることで、程よく目隠し。通りからの視線を気にせずプライベートな時間を楽しめます。



庭やテラスを彩り、 庭のある暮らしを満喫

テラス購入を期にガーデニングを始めてみてはいかがでしょうか。庭はアウトサイド・ルーム。季節の花々やハーブでおしゃれにテラスを飾り、レンガやアンティーク雑貨で南欧風に……。日除け付きのテラスなら、気持ちよく作業できます。



ガーデニング
ポイント

1年中
花の絶えない
庭をつくりたい

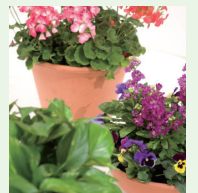

長い期間花が咲き続ける庭にするには、花選びがポイント。花選びは、開花時期をチェックし、異なる花を組み合わせるようにします。さらに、長く咲かせるよう「肥料」「切り戻し」「花がら摘み」を。肥料は与え過ぎないこと。切り戻しは株元から10～15cmを切り詰めて、再び成長させます。こうすると元気な株に再生。追肥を行なうと効果的。花がら摘みも栄養が実にとられないための作業です。

使用用途に合わせて4つのスタイルから選択

テラス屋根

1階のテラス空間や勝手口など
間口・出幅サイズどちらも、豊富なサイズバリエーションで
さまざまな用途に対応します。



くわしくはP15をご覧ください。

躯体バルコニー用屋根

ベランダやバルコニーに
柱を移動できる出幅移動タイプで
美しく設置できます。



くわしくはP15をご覧ください。

メニューウェル
4
ITEMS

くわしくはP16をご覧ください。



柱がないので、1階から2階まで
さまざまな場所に設置できます。

柱なし式屋根

くわしくはP15をご覧ください。



バルコニー「スーパーエリーバ」専用屋根として
より便利で快適な空間をつくります。

スーパーエリーバ用屋根

表示マーク

注 注意マーク

上止め 柱付き式
柱なし式共通

下止め 柱付き式
柱なし式共通

テラス連結
柱付き式
柱なし式共通

NEW 新商品

耐積雪量 約20cm 600タイプ
相当 (一般地域型)
比重0.9にて算出

耐積雪量 約50cm 1500タイプ
相当 (積雪地域型)
比重0.9にて算出

耐積雪量 約100cm 3000タイプ
相当 (積雪地域型)
比重0.9にて算出

わが家の最適

テラス選びのポイントは屋根強度から

テラスは設置する環境や場所によって、求められる強度が違います。長期に渡り安心してお使いいただくためには、お住まいの地域や設置場所に合った屋根強度のテラスを選択していただくことが大切です。

耐積雪
強度

設置場所
地域・階

自分の気持ちにぴったりの空間づくり

オプションやエクステリア商品との組み合わせで、どこにもない自慢のエクステリア空間づくりを。

外で気軽に食事
できるといいね

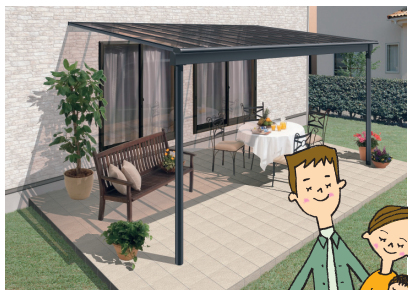

アウトドアリビング

晴れた日は外で食事やバーベキューを楽しみたい。家族でくつろげる開放感のあるもうひとつのリビングにしたい。

日当たりがよくて
雨の心配いらない
物干場がほしい



洗濯物干し場

日当たりのよい南側の庭を洗濯物干し場にしたい。雨や風にも心配の要らない囲い付きで。

子どもを遊ばせる
スペースがほしい



遊び場

子どもは外が大好き。日射しが注ぐ庭に、家のことをしながら子どもを遊ばせるスペースがほしい。

Point 1

用途は？

どのように使いたいですか？



ダストスペース・物置き場

外に置きたい物が多い勝手口やキッチン脇。すっきり目隠しして生活感を無くしたい。

勝手口の出入りが
濡れずに
できたらいいな



車も自転車も…
なんでも
おける
場所がほしい



カーポート・自転車置き場

雨が降っても濡れずに乗り降りでき、車も自転車も入る大型のカーポートがほしい。

ゆっくり
ガーデニングが
したいな



ガーデニングスペース

自分で育てたハーブをお茶や料理に使用したい。プチ菜園もいけれど、ベランダは日当たりがよいので紫外線が心配。

Point 2

居住地域 お住まいの地域は？

積雪量100cm地域まで対応する高い耐荷重性能を確保。3種の強度タイプから、地域に合わせて最適仕様をお選びいただけます。

＜わくは → P21

1500タイプ 耐積雪量 50cm



600タイプ 耐積雪量 20cm



3000タイプ 耐積雪量 100cm



Point 3

設置場所 どこに設置しますか？

屋根強度をUPした地上12mまで設置可能な3階設置型を新規格。1階から3階まで、さまざまなタイプから選択できます。

＜わくは → P15

1階設置型 柱付き式・柱なし式



2階設置型 柱付き式・柱なし式



3階設置型 柱付き式



バルコニー屋根 柱付き式



Point 4

サイズ

サイズを決めましょう。

＜わくは → P21

間口方向・出幅方向に豊富なサイズバリエーションを展開。変形敷地にも柔軟に対応する特殊施工などさまざまなタイプから選択できます。

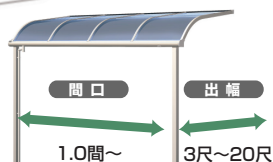

※出幅18R・20RはF型600タイプのみ規格です。

間口ワイド



＜間口3間通しタイプ＞

出幅ワイド



＜出幅ワイドタイプ：10R＞

特殊施工

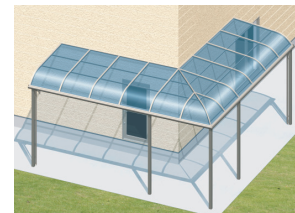

＜出隅納まり＞

Point 5

デザイン

住まいに合う形と色を選びます。

＜わくは → P13

屋根形状

優しい印象のアーチ屋根、シャープなフラット屋根から選択できます。

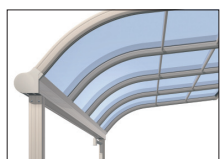

●アーチ屋根



●フラット屋根

柱形状

住まいに優しい印象の丸柱を設定。丸柱と角柱の2種から選択できます。

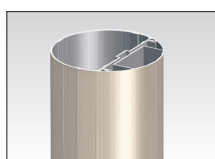

●丸柱

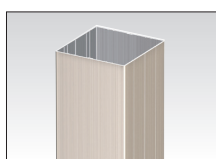

●角柱

本体色

本体色は6色、お住まいに最適のカラーをお選びいただけます。



BR
ブロンズ



WH
ホワイト



BKC
ダークブロンズ



UC
アーバングレー



KC
ブラック



SLC
サンシルバー

Point 6

屋根材

屋根材は4種7色から選択できます。

性能とカラーで選べる4種7色を揃えています。

＜わくは → P14

Point 7

オプション

用途に合わせてオプションも選びましょう。

使いやすさを考えた機能的なオプションを揃えています。

＜わくは → P17

【ポリカーボネート板】



BR
ブラウスモーク



AO
ブルースモーク



CL
クリア



SI
かすみ

【熱線遮断ポリカーボネート板】



AO
ブルースモーク

上から見た場合、表面が太陽光に反射して、下から見た場合とは色調が異なって見える場合があります。



下から見た場合

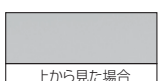

上から見た場合

【FRP板】



CL
クリア
(エンボス模様)

【熱線遮断FRP板かすみ調タイプ】



SI
かすみ

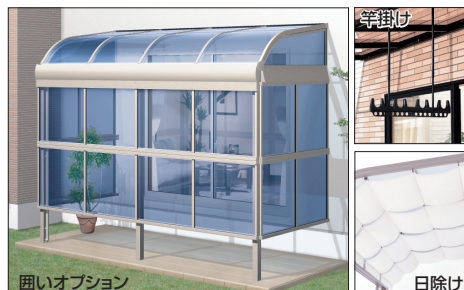

商品特長

特長

1

人気のエクステリアカラー

先進のSLC色

時代が求める洗練されたスタイリッシュカラー〈サンシルバー色〉。シャープで個性的なシンプルモダン住宅から現代的な洋風建築まで幅広く調和し、新鮮な印象を創出します。



洗練された6種の本体色

本体色は6色、お住まいに最適なカラーをお選びいただけます。

ブロンズ BR	ホワイト WH	ダークブロンズ BKC	アーバングレー UC	ブラック KC	サンシルバー SLC
------------	------------	----------------	---------------	------------	---------------

特長

2

高い耐積雪荷重性能を実現

積雪地域に対応

桁強度や垂木形状、垂木間隔の工夫で積雪量100cm地域まで対応可能な高い耐荷重性能タイプを規格。お住まいの地域環境に合わせて3種の強度タイプからお選びいただけます。

積雪地域向

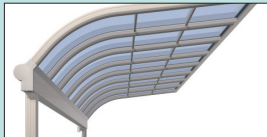

3000タイプ

積雪地域向

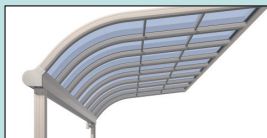

1500タイプ

一般地域向

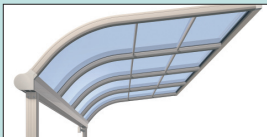

600タイプ

強度UP

出幅3尺から補助垂木を標準取付けUP

1500・3000タイプ

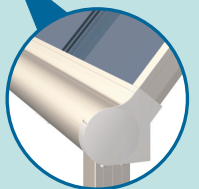

オプション

【雪除けカバー】

積雪地域に配慮。雨樋に雪が詰まらないよう、雪は下に落ちて、雨は雨樋に落ちます。落ち葉なども溜まりにくくなっています。

積雪地域型の場合さらに丈夫な桁を採用

サイズに応じた部材を採用

特長

3

テラス内側への水漏れを防ぐ

優れた排水性

屋根に落ちた雨水は、桁上部の導水形状により雨樋部にスムーズに排水。また、屋根パネルのすき間から侵入した雨水もしっかりキャッチ・排水し、テラス内側への水漏れを防ぎます。

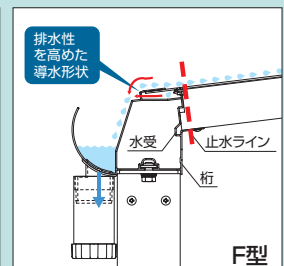
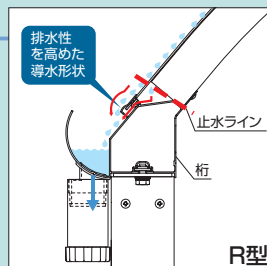

デザイン・機能・性能一、すべてに新しく 多彩なご要望に、もっともふさわしい商品でお応えします。



便利な 【ドレインエルボ】

雨樋内部に詰まったゴミを簡単に取り除けます。キャップの取り外しができ、メンテナンスの簡単なドレインエルボを標準装備。

オプション 【スケルトンエルボ】

ゴミの溜まり具合が確認しやすい「スケルトンエルボ」をオプションで用意しています。本体色に合わせて5色から選択できます。



屋根形状

優しい印象のアール屋根、シャープなフラット屋根から選択できます。

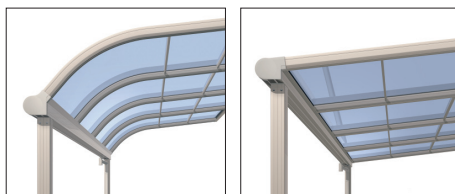

●アール屋根

●フラット屋根

柱形状

住まいに優しい印象の丸柱を設定。丸柱と角柱の2種から選択できます。

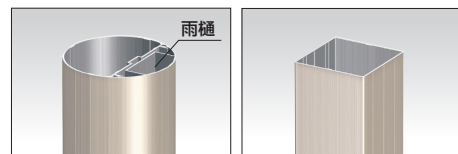

●丸柱 (雨樋内蔵)

●角柱

雨樋内蔵で外観スッキリの丸柱。1階設置型のみ対応。

屋根材パネル

屋根パネルは採光性のある4種類のパネル材質からお選びいただけます。

【ポリカーボネート板】



ブラウンスモーク



ブラウンスモーク



ブルースモーク



クリア

ブルースモーク

【熱線遮断ポリカーボネート板】



ブルースモーク

上から見た場合、表面が太陽光に反射して、下から見た場合とは色調が異なって見える場合があります。



下から見た場合



上から見た場合

【FRP板】



クリア
(エンボス模様)

【熱線遮断FRP板 かすみ調タイプ】



かすみ

【ポリカーボネート板/かすみ】



かすみ

ポリカーボネート板・熱線遮断ポリカーボネート板
FRP板・熱線遮断FRP板

耐衝撃強度アップ

ガラスに比べ約250倍の耐衝撃強度があります。

紫外線低減

太陽光に近い自然の光は取り入れて、人体に有害な紫外線をほぼ100%カットします。

熱線遮断ポリカーボネート板・熱線遮断FRP板

熱量を半減

熱線遮断FRP板は暑さの原因となる赤外線の熱量を半減し、温度の上昇を抑えます。

FRP板・熱線遮断FRP板

直射日光を拡散

裏面のエンボス模様が直射日光を拡散して柔らかな日差しにします。

●屋根パネル 性能比較

場所	ポリカーボネート板	FRP板	熱線遮断ポリカーボネート板	熱線遮断FRP板
熱線(赤外線)カット率	約 12%	約 39%	約 75%	約 55%
可視光線透過率	約 20%	約 62%	約 10%	約 29%
紫外線カット率	約100%	約100%	約100%	約100%

・ポリカーボネート板の数値はブルースモーク色(AO)の場合です。

安全性や機能性を配慮した 屋根材4種7色を設定

屋根パネルの性能は、パネルが太陽光を遮っている部分にのみ効果を発揮します。

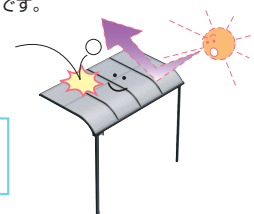

商品特長

豊富なタイプとサイズバリエーションでさまざまな敷地に対応します。

間口方向・出幅方向に豊富なサイズバリエーションを展開。

1階
設置型
屋根パネル上止め式



単体 1.0~3.0間
連結 2.5間~

※単体3.0間は関東間のみを設定
※1500タイプは単体2.5間までの設定
※3000タイプは単体2.0間までの設定



3~9尺
10・12・15尺
18・20尺

※単体3.0間は10尺までの設定
※18・20尺はF型関東間のみを設定
※1500タイプは10尺までの設定
※3000タイプは6尺までの設定



※単体3.0間は関東間のみを設定



※18尺・20尺はF型のみ設定

間口

広々、のびのびと使える
間口3間通しタイプも
ご用意しています。

1.0間から3.0間(単体)、連結で5.0間まで対応。間口3間通しタイプなら中間柱の無い広々とした開放的な快適空間が生まれます。(間口3.0間は関東間のみを設定です。)

出幅

さまざまなニーズに対応する
ゆとりの空間

20尺ワイドタイプ
(F型のみ)

従来のワイドタイプを超える18尺・20尺の超ワイドタイプを規格(F型・関東間のみ)。快適な趣味のスペースとして、お子様の遊び場としていろいろご利用できます。

2階
設置型
屋根パネル上止め式
屋根パネル下止め式



単体 1.0~2.5間
連結 2.5間~

※1500タイプは単体2.0間までの設定



3~7尺まで
※1500タイプは6尺までの設定

ベランダ
設置タイプ

ベランダの屋根として美しく設置。1500タイプ〈積雪地域型〉を追加。



柱位置の自由度が高い出幅移動納まりタイプで、さまざまな躯体バルコニーに対応します。

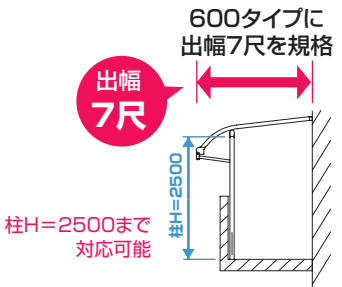

バルコニー屋根

「スーパーエリーバ」の屋根として設置。1500タイプ〈積雪地域型〉を追加。

バルコニー
連結タイプ



単体 1.0~2.5間
連結 2.5~4.0間



3~6尺まで



●バルコニー屋根は最大2連結まで

ジョイント柱にロングタイプをご用意しています。

ジョイント柱

バルコニー「スーパーエリーバ」専用柱

バルコニー「スーパーエリーバ」へ接続できるジョイント柱。専用の柱で、簡単に美しく取り付けることができます。サッシの大型化に対応するため、ジョイント柱のロング化を図りました。

ロング柱
H=2500

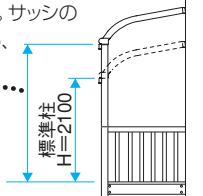

3階設置型

屋根パネル下止め式



単体 1.0~2.0間
連結 2.5~4.0間



3・4尺



丈夫な桁で屋根強度をUP
風の強い地域や3階にも
設置できます。

見付け幅の大きい移動桁を使用したり、垂木と取り付け金具を増やすことで、屋根全体を補強しています。

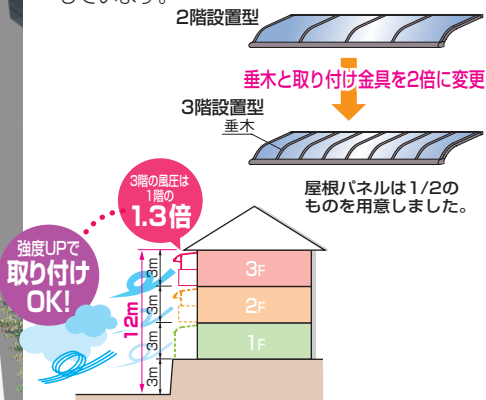

設置場所が自由な柱なし式。2階まで設置が可能です。

柱なし式

屋根パネル下止め式



単体 1.0~2.5間
連結 2.5~7.5間



2~4尺まで



柱の立てられない場所でも
設置できる柱なし式。
最大3連結で
ワイドな屋根も可能。

柱のないフォルムがライフスタイルに幅広く対応でき、バルコニー屋根や出入口の庇として利用できます。最大3連結での設置が可能で、最大間口7.5間の広々ワイドな屋根空間を確保できます。

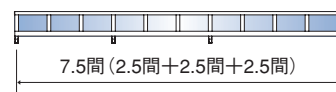

屋根パネル下止め式

安全作業の屋根パネル下止め式 (R2U型・F2U型・R3U型・F3U型)

●UA (アンダーアタッチメント) 工法
左右どちらかの『端部パネル』1枚を下
止めします。『端部パネル』以外は上止
めするので、迅速な施工ができます。

両端パネル/下止め式

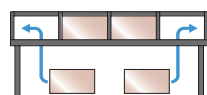

両端パネルのどちらか一方が
下止め式になります。

全ての屋根パネルが下止め式

垂木の組み合わせ方により、全
ての屋根パネルを下止め式に
することが可能です。

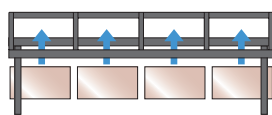

出幅移動納まりのみ対応できます。

2階設置型・3階設置型は、高所での作業が安全に行えるよう屋根パネルは下止め方式となっています。

下止め式と上止め式(出幅移動納まり)は同一価格です。

作業手順

1 端部以外を上止めに
て取り付けます。



2 端部パネルを下から
はめ込み、垂木側に
スライドさせます。



3 妻垂木を取り付け、
中棧と後付けビートを
取り付け完了です。

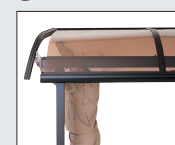

オプション紹介

暮らしの必需品、テラスの使い勝手が広がります。



道路や隣地からの視線をカットしたり、雨や風の吹き込みをやわらげるなど、テラスの使い勝手がよりアップします。



1 前面パネル

テラスの使い勝手が広がる前面パネル。

道路や隣からの視線を遮って、プライベートな空間創りに。洗濯物干し場として安心して利用できます。一段仕様・二段仕様から選べます。



2 側面パネル

隣地からの視線をカットする側面パネル。

側面パネルを取り付けることにより、さり気なく視線を遮断してくれます。施工条件に合わせて段数や高さを調整。(側面パネルは出幅3~6尺の設定)

●前面パネル・屋根側面パネルとの併用もできます。

側面パネルは柱の任意の位置に取り付けできます。

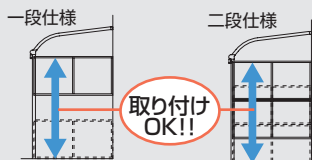

注 側面パネルを取り付ける際は柱の位置を確認願います。



3 屋根側面パネル

横からの吹き込みをやわらげます。

雨や風の吹き込みをやわらげます。出幅移動納まりの場合も屋根側面パネルの取り付けが可能です。
柱なし式用の屋根側面パネルもご用意しています。



R型



F型

柱なし屋根側面パネル



R型



F型

注 R型は7尺から、F型は9尺から中骨が入ります。

4 すきまかくし

●前面パネル用
屋根と前面パネルのすきまをふさぐすきまかくしセットもご用意しています。



●側面パネル用
屋根側面パネルと側面パネルのすきまをふさぐすきまかくしセットもご用意しています。
(関東間のみ対応)



オプション対応表

			オプション				屋根側面パネル
			前面パネル	すきまかくし(前面パネル用)	側面パネル	※すきまかくし(側面パネル用)	
基本タイプ 〈1階設置型〉	標準納まり	R型	●	●	●	●	
		F型	●	●	●	●	
ベランダ設置タイプ 〈2階設置型〉	出幅移動納まり	R型	●	—	●	●	
		F型	●	—	●	●	
ベランダ設置タイプ 〈3階設置型〉	出幅移動納まり	R型	—	—	—	●	
		F型	—	—	—	●	
柱なし式〈1・2階設置型〉		R型	—	—	—	●	
		F型	—	—	—	●	
適応範囲	最大間口	3.0間	3.0間	—	—	—	
	連結	●	●	—	—	—	
	最大出幅	—	—	6尺	6尺	600タイプ:15尺、1500タイプ:8尺	

※600タイプ3間、1500タイプ2.5間、3000タイプの場合、すきまかくし(前面パネル用)(側面パネル用)は同時に取り付けできません。
※すきまかくし(側面パネル用)は関東間のみ対応です。 ※すきまかくし(前面パネル用)は雪除けカバーと併用できません。

オプション紹介

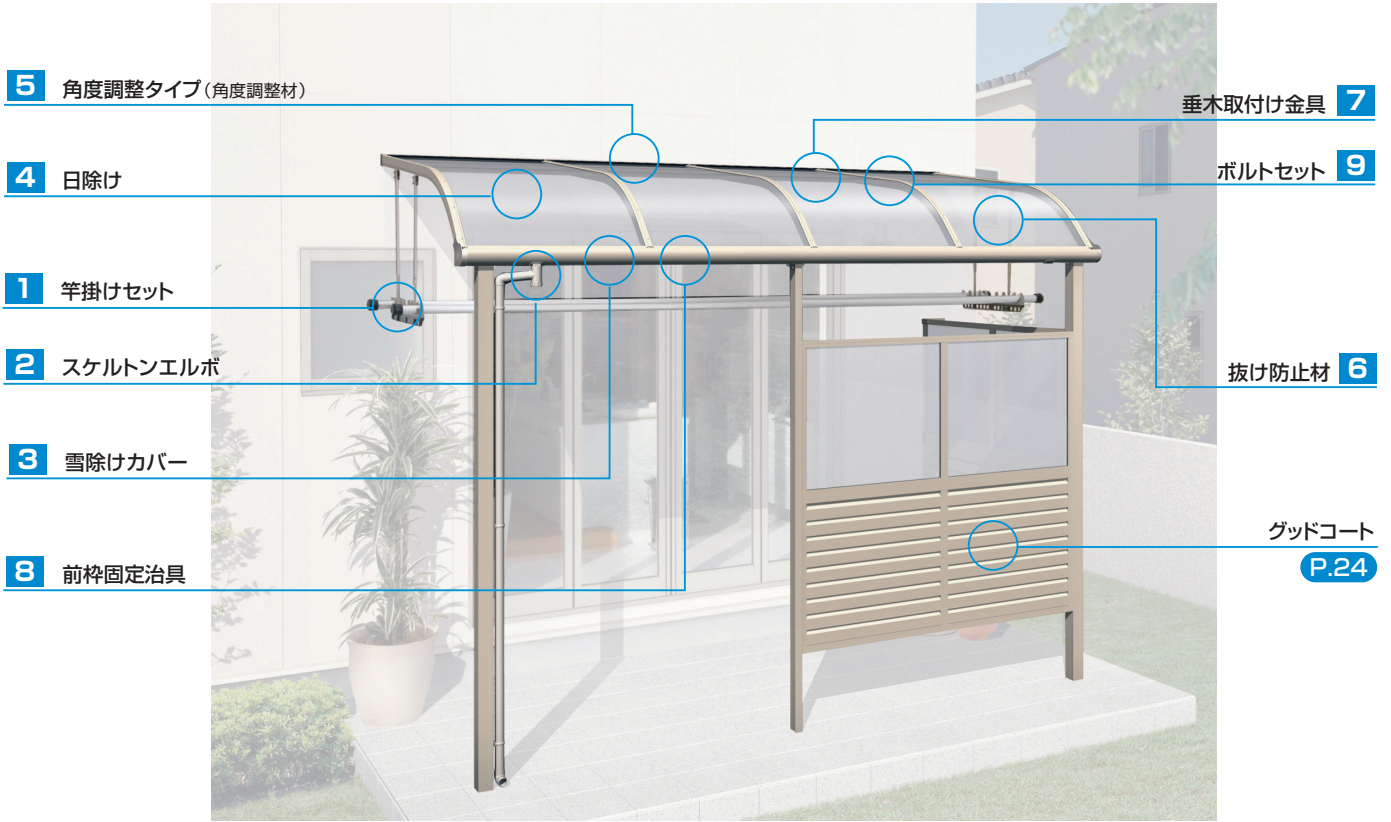

1 竿掛け

使いやすい機能的な竿掛けを揃えています。

毎日の生活に欠かせないお洗濯。テラスの広さに応じて豊富な竿掛けから選べます。

吊下げ型上下可動式 <small>NEW</small>	吊下げ型	テラス柱取り付け型	壁直付け型
<p>上下可動式</p>		<p>角度調整 上45° 水平 下45°</p>	
●竿掛け (SATK-02)	●竿掛け (SATV-03)	●竿掛け (SAKE-02)	●竿掛け (SAKA-02K(L)) ●竿掛け (SAKB-02(L))
		収納時	収納時

2 スケルトンエルボ

ゴミ詰まりが確認できるスケルトンエルボ。

雨樋内部に詰まったゴミが透けて見えるスケルトンエルボをオプションでご用意。キャップの取り外しができ、メンテナンスが簡単です。本体色に合わせて、5色から選択できます。

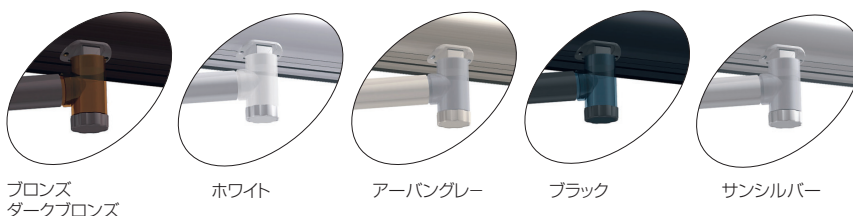

ブロンズ
ダークブロンズ

ホワイト

アーバングレー

ブラック

サンシルバー

3 雪除けカバー

積雪地域に配慮。

雨樋に雪が詰まらないよう、雪は下に落ちて、雨は雨樋に落ちます。落ち葉なども溜まりにくくなっています。

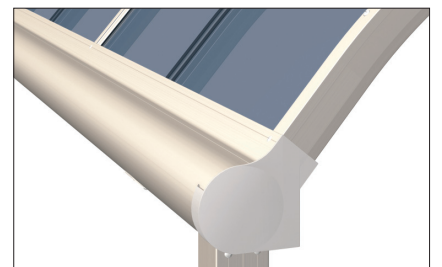

4 日除け／フック棒

陽射しをコントロールする日除け。



●日除け



耐候性に優れた折りたたみ式の日除けです。直射日光を程よく抑えるとともに、隣家からの視線も遮断します。開閉に必要なフック棒もご用意しています。

●フック棒



注

- 風速10m/s以上の強風が続く場合、折りたたんでください。
- 日除けはカーテン生地のため消耗品です。
- 日除けの交換は、3年を目処に行なってください。

5 屋根角度調整タイプ〈出幅移動納まり用〉

屋根勾配角度を自在に調整できます。

アールタイプ・フラットタイプともに出幅移動納まりは、「角度調整材」を垂木掛け部に取り付けることで、屋根勾配角度を3°～30°まで調整することができ、軒下など障害物のある場所にも自在に対応します。

角度調整材

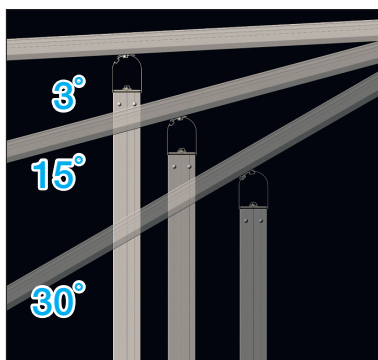
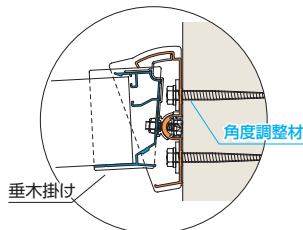

6 抜け防止材

強風時の屋根パネルの吹上げを抑えます。

間口3.0間までの対応

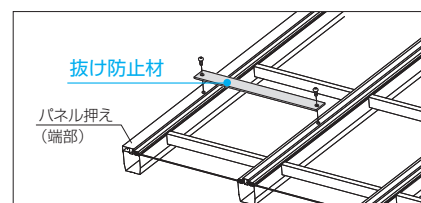
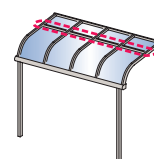

7 垂木取り付け金具

屋根角度が20°以下で、ボルト締めでのドライバーが入らない場合の垂木取り付けを可能にします。

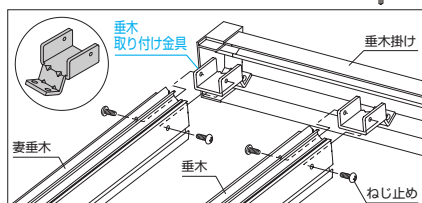
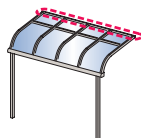

8 前枠仮固定治具〈出幅移動納まり用〉

前枠を仮止めすることができ、一人施工が可能になります。

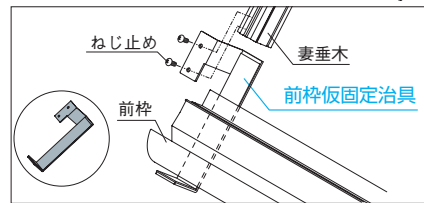
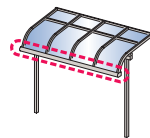

9 ボルトセット

テラスと屋根とのすき間が少ない場合でも簡単にボルト締めができます。

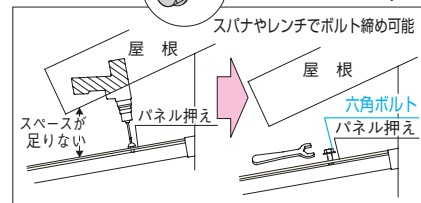
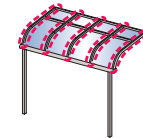

オプション対応表

			オプション			
			雪除けカバー	日除け	屋根角度調整材	抜け防止材
基本タイプ〈1階設置型〉	標準納まり	パネル上止め式	●	●	—	●
	出幅移動納まり	パネル上止め式	●	●	●	●
ベランダ設置タイプ〈2階設置型〉	出幅移動納まり	パネル上止め式	—	●	●	●
		パネル下止め式	—	●	●	—
ベランダ設置タイプ〈3階設置型〉	出幅移動納まり	パネル下止め式	—	—	—	—
柱なし式〈1・2階設置型〉		パネル下止め式	—	●	—	—
適応範囲	最大間口		2.5間	—	—	3.0間
	最大出幅		—	出幅10尺まで	出幅10尺まで	—

注 雪除けカバーは、すき間かくし(前面パネル用)と併用できません。

商品体系

豊富なタイプバリエーションから思い通りの「お気に入り空間」をプランニング

テラス

設置階

設置階に合わせた最適設計



タイプ

地域に合わせて選べる3つの強度タイプ



注 雪おろしの目安は、積雪量1cm当り3kgf/m² (比重0.3)の単位量にて換算しています。地域、気象条件により単位量が異なります。

納まり

設置条件に合わせた3つの柱納まり



バルコニー屋根

スーパーエリーバ用屋根として設置できます



特殊納まりバリエーション

様々な設置環境に合わせ、もっともふさわしい商品でお応えします。

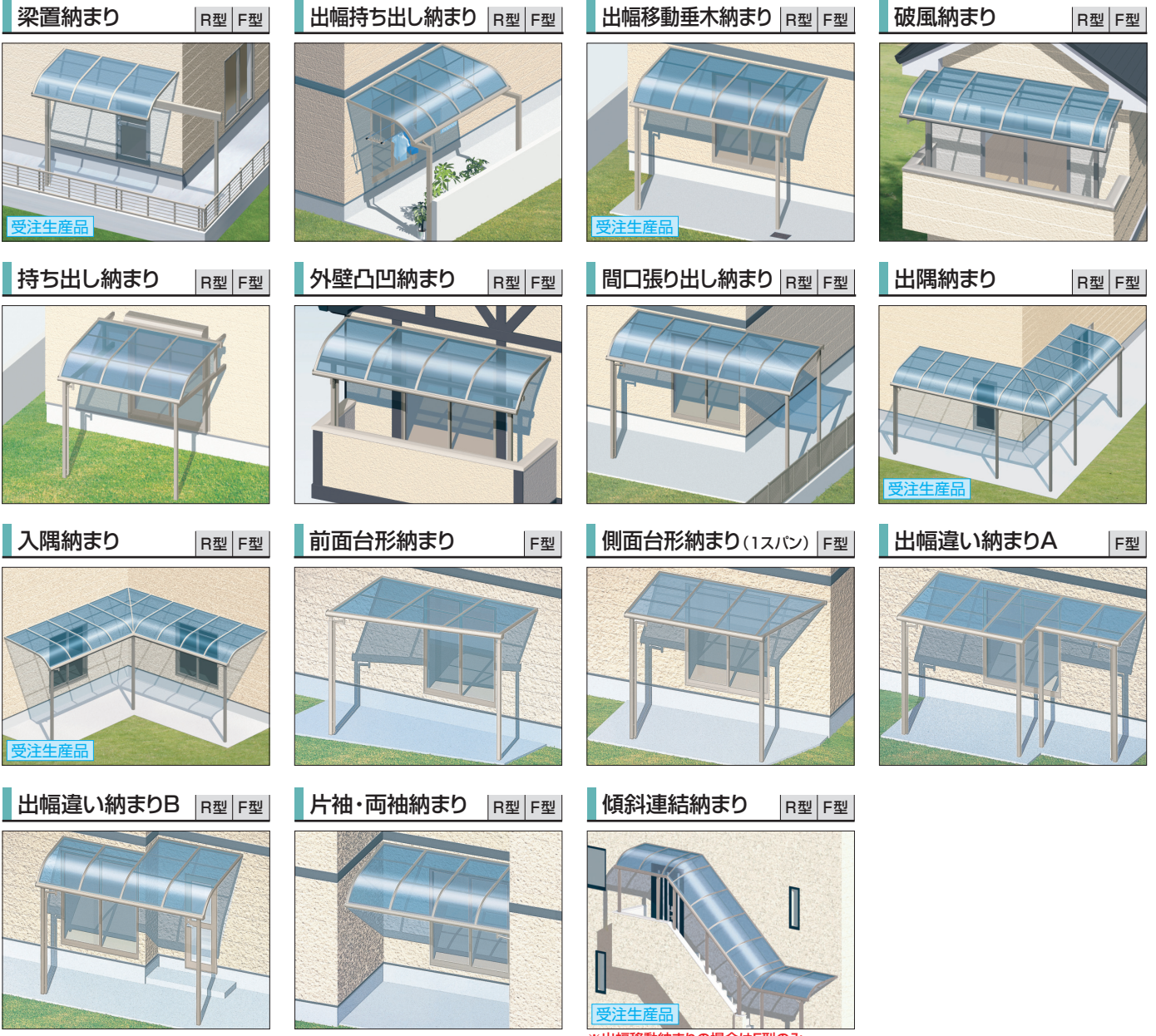

※出幅移動納まりの場合はF型のみ

特殊納まり対応表			梁置納まり	出幅持ち出し納まり	垂木納まり	出幅移動	破風納まり	納まり	持ち出し	納まり	外壁凸凹	納まり	間口張り出し	納隅		納隅		納隅	前面台形	側面台形	出幅違い	出幅違い	片袖・両袖	傾斜連結
基本タイプ	標準納まり	600タイプ	—	●	●	—	●	●	●	●	●	●	●	標準	出幅移動	標準	出幅移動	—	—	—	—	●	●	●
		1500タイプ	—	●	●	—	—	●	●	●	●	●	●	●	—	—	—	—	●	●	●	●	●	●
ヘリダ設置タイプ	出幅移動納まり	600タイプ	●	—	—	—	—	—	—	—	—	—	—	—	—	—	—	—	—	—	—	—	—	—
		1500タイプ	●	—	—	—	—	—	—	—	—	—	—	—	—	—	—	—	—	—	—	—	—	—
600タイプ	最大間口	2.5間	2.5間	2.5間	2.5間	2.5間	2.5間	2.5間	2.5間	2.5間	2.5間	2.5間	2.5間	2.0間	2.0間	2.5間	2.0間	2.5間	2.5間	2.5間	2.5間	2.5間	2.5間	2.5間
		最大出幅	10R	10R	6R	5R	6R	10R	10R	10R※1	10R	10R※1	10R	10R	10R	10R	10R	10R	10R	10R	10R	10R	10R	10R
1500タイプ	最大間口	2.0間	2.0間	2.0間	—	—	2.0間	2.0間	2.0間	2.0間	2.0間	2.0間	2.0間	2.0間	2.0間	2.0間	2.0間	2.0間	2.0間	2.0間	2.0間	2.0間	2.0間	
		最大出幅	6R	6R	6R	—	—	6R	6R	6R	6R	6R	6R	6R	6R	6R	6R	6R	6R	6R	6R	6R	6R	6R

＜※1＞間口2.5間は6尺までの対応です。

関連商品 **グッドコート**

機能的でおしゃれな「グッドコート」と組み合わせて

採光・通風に配慮しながら視線をカット。
さりげなくおしゃれなマルチスクリーン。



視線が気になる場所に、後付けで設置できます。
1階・2階・3階全ての設置型に対応します。

前面パネルはラッチで操作

パネルを上下に可動させることで「目隠し効果」と「開放感」が得られます。
(2・3階設置型・可動パネルのみ)



前面パネルを上げる



前面パネルを下げる

前面パネルはラッチで操作



●ラッチ

パネルバリエーション

採風効果に配慮しながら適度な目隠し、優しい光を採り入れるなど、用途に応じてパネルを選択できます。



●FRP クリア(CL) (パネル厚 t=2.0mm)

優しい光を採り入れながら、視線をカット。



●ルーバー

採風効果に配慮しながら、視線をカット。

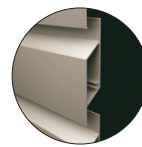

●横格子

適度な目隠しと採風効果が魅力。

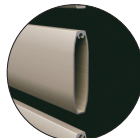

●ポリカーボネート かすみ(SI) (パネル厚 t=2.0mm)

優しい光を採り入れながら、視線をカット。



注 ●グッドコートにサンシルバー色の設定はありません。
●グッドコートは、丸柱に取り付けできません。