

三協立山アルミ

MU
MUTERIOR
M. シェード

M. SHADE

空の下に
自在空間



ムーテリア

それは、「もっと外で過ごしたくなる」
三協立山アルミの素敵なライフスタイル提案です。

ずっと家の中に居るだけなんて、もったいない。
小雨ぐらい降ったって、そのまま外で遊んでいたい。
気の合う仲間を呼んで、ひだまりの中、語りたい。
眠れない夜には、犬とふたり、星でも眺めていたい。
もっと外で過ごしたくなる、そんな空間があったら、
そこは、笑顔が集う場所になる。かけがえのないひとときが生まれる場所になる。
ムーテリア商品であなたのためにとびきり心地良い空間を、創ってみませんか。



空間をつなぐ



屋外と室内をつなぐ、
居心地のいいスペース。

家族が集う



住まう世代に合わせて、
使い方もいろいろ。

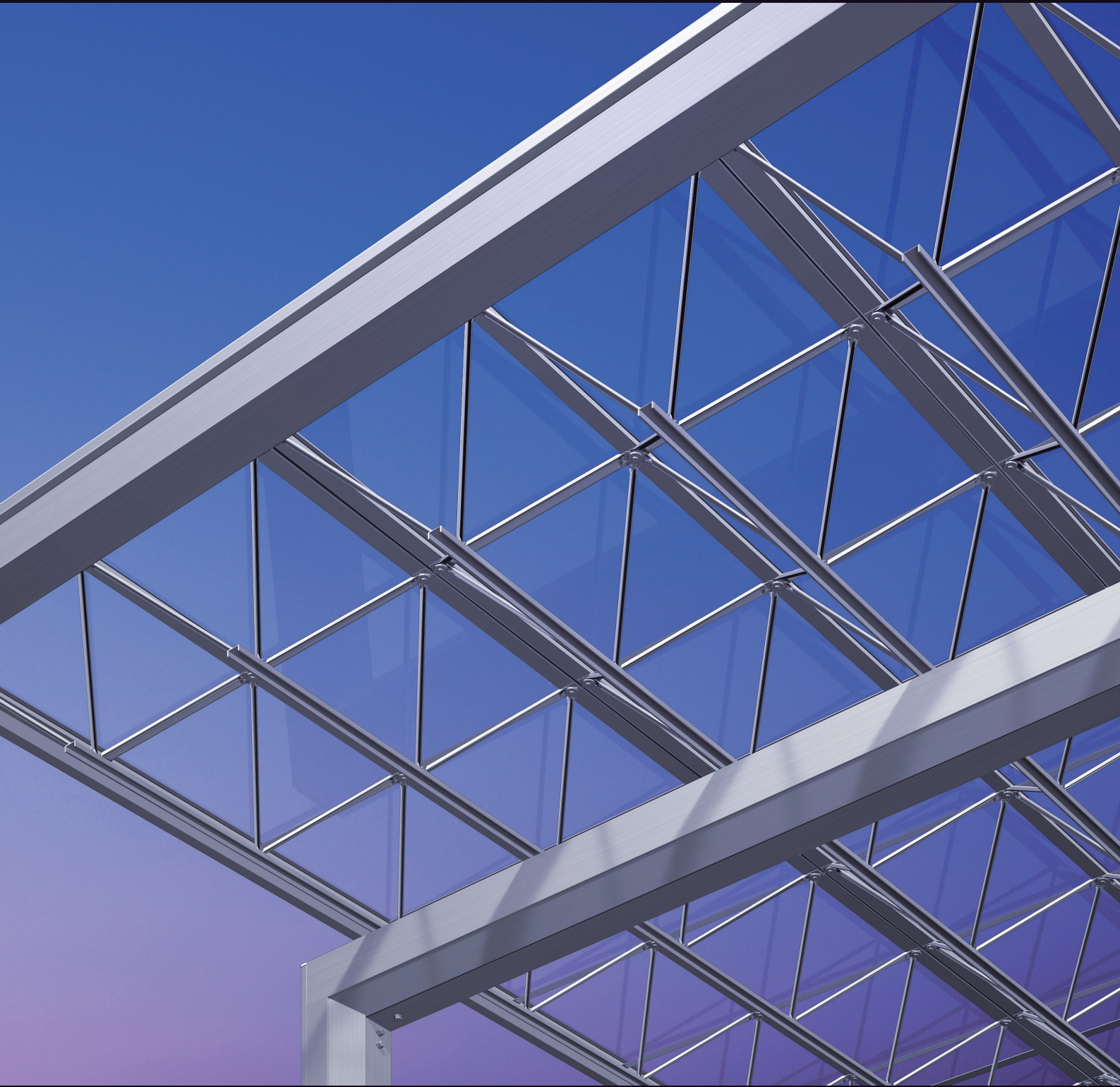

趣味のひとつとき



趣味やこだわりに合わせて、
フレキシブルにお応えします。

M.SHADE



Contents

●コンセプト	5
●プランのご提案	11
●構造	23
●屋根パネル・商品色	26
●タイプ・サイズ	27
●D'sスクリーン	29
●オプション	33



家族と愛車のプレミアム空間

「M.シェード」は軽量かつ高強度な3次元プレートトラス構造の開発により、

先進的な大開口でスリムなデザインのシェードを実現。

敷地や住まいへの対応力が高く、多彩な設計プランが可能です。

住まいの空間提案、暮らしの新しいスタイル提案が

「M.シェード」からはじまります。

暮らしの新しいスタイルを生み出すM.シェード。

カースペースになる。庭になる。アプローチになる。
暮らしをもっと愉しむためのマルチ空間です。

クルマを愉しむ

M.シェードは敷地の広さや形状に合わせて、フレキシブルなカースペースを生み出せます。たとえば、約10mの最大間口を利用して4台分のカースペースを確保し、普段は夫婦それぞれの愛車を駐車。ゲストが訪れた時は残りの2台分を活用します。また、敷地が狭い場合には壁付けタイプにより、建物のぎりぎりまでカースペースにすることが可能です。オプションのLED照明を設ければ、優しい光の演出が、家族や訪れる人をあたたかく迎えてくれます。



憩いを愉しむ

明るい透明感のある屋根をもつM.シェードは、陽ざしと風に恵まれた快適空間。ウッドデッキを設けてリビングと連続させれば、屋根のあるアウトドアリビングとして雨の日でも子どもたちの楽しい遊び場になったり、ホームパーティを愉しんだりできます。また、ガーデニングスペースとしても適しており、半温室感覚で、四季折々の草花を育てることができます。さらに、室内に書斎を確保できなくても、M.シェードなら読書しながら気兼ねなくタバコを愉しむマイスペースを屋外に創出できます。日除けを設ければ、午後の昼寝も快適です。

触れ合いを愉しむ

二世帯住宅の場合、M.シェードなら、親世帯・子世帯それぞれのカースペースを確保しながら、両世帯共用の屋根のある中庭的なスペースを生み出せます。ガーデンチェアなどを配すれば、おじいちゃん・おばあちゃんとお孫さんたちの触れ合いスペースに。雨の心配がないため、家族揃ってのテーブルゲームなどで時のたつのも忘れます。また、M.シェードをご近所の方が集まる開放スペースにすれば、ご近所との触れ合いもさらに深められます。



日々を愉しむ

M.シェードは出隅・入隅や出幅違いなどに対応できるため、建物の形状に合わせたプランニングが可能です。建物に沿ったL字プランやコの字プランにすれば、門やカースペースから玄関や脇の勝手口などへのアプローチを雨に濡れずに行き来でき、毎日の暮らしの動線がとてもスムーズです。アプローチに沿って植栽などを配すれば、訪れる人にとっても潤いのあるものとなります。



空間を多目的に利用できるM.シェード。

カースペースとして、
生活シーンに応じたフレキシブルな空間として。

M.シェードは、住まいの敷地をトータルに考えて空間を創出する、フレキシブルなシェードです。たとえば、カースペースからアプローチ全体をM.シェードで覆い、必要な部分をスクリーンで囲むことで、家族や友人との集いの場にも趣味や子供たちの遊び場にもなり、来客時の駐車や収納スペースとしてなど、生活シーンに応じた使い勝手の良いワイドな多目的スペースとして利用できます。







M.シェードがつくる、あかりのエクステリアリビング。



昼は子どもたちの遊び場、
夜はだんらん空間となる開放スペース。

庭のライトアップで夜空に美しく浮かび上がるM.シェード。最大の高さ3mを確保することで、昼と夜が異なる表情をもつ開放的な“広場”を実現しています。M.シェードは最大間口10m・奥行6mの大空間を創出することができ、またL字レイアウトやコの字レイアウト、出入隅など、敷地条件に応じて空間を自在にアレンジできます。スマートなプレートトラスにより、単なる屋根ではない、より住まいとの一体感をもった新しい価値のある空間をご提供します。

Plan プランのご提案

取り付けタイプの充実により、多彩なプランニングが可能です。



サンシルバー/ポリカーボネート板(かすみ)

PLAN 1

基本(両側支持)タイプ+D'sスクリーン(側面パネルタイプ)+シャッターゲート:パレオA型

防犯性に配慮したガレージ風デザインの パレオA型組み合わせプラン

フロントヤード全体をカバーする大型のフレーム間口8,900mmのM.シェードに重厚なガレージ風イメージを創り出すシャッターゲート:パレオA型を専用部材で連結したプランです。道路境界面をクローズドデザインとし、防犯性の向上を図りました。

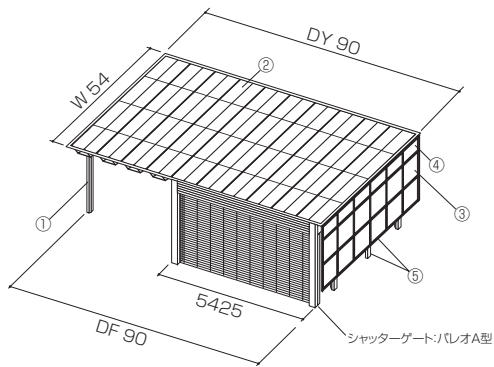

組み合わせ合計価格

¥ 4,501,000

基本セット

- ①フレーム(両側支持):H26 ¥ 1,020,000
- ②屋根セット:基本タイプ(ポリカーボネート板/かすみ) ¥ 1,207,000
- パレオ納まりセット ¥ 16,000

D'sスクリーン(側面パネルタイプ)

- ③パネル本体:1型(採光パネル) ¥ 228,000
- ④パネル本体(台形) ¥ 85,500
- ⑤フレーム ¥ 179,500

シャッターゲート:パレオ

- ステンレスパイプ/電動タイプ ¥ 1,765,000

※シャッターゲート:パレオA型のみ対応

シャッターゲート:パレオA型については「エクステリア総合カタログ」をご参照ください。



サンシルバー／ポリカーボネート板(かすみ)

PLAN 2 基本(両側支持)タイプ+基本(両側支持)タイプ+D'sスクリーン(側面パネルタイプ)

駐車スペースからアプローチまでをカバーする L字レイアウトプラン

間口幅の異なるサイズを敷地形状に合わせて組み合わせた、一体感のあるプランです。駐車スペースからアプローチまでL字レイアウトでワイドにカバーし、車から玄関まで雨の日でも濡れずに行き来できるようにしています。また、道路からの目隠しとして、側面にD'sスクリーンを取り付け。木調のナチュラルなイメージをプラスしながら採光パネルタイプを組み合わせて、カースペースが暗くなりすぎないように配慮しています。

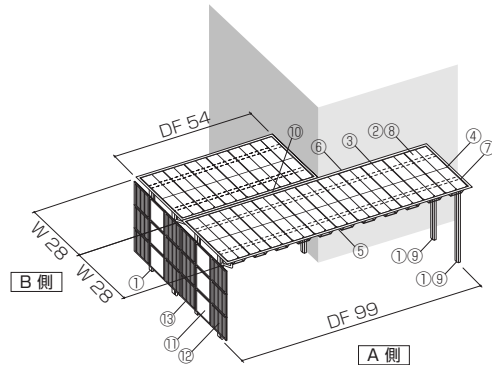

組み合わせ合計価格 **¥3,635,100**

基本セット

〈A側〉

①フレーム(両側支持):H26	¥ 1,050,000
②屋根セット(ポリカーボネート板:かすみ)	¥ 770,000
③屋根連結カバーセット(標準)	¥ 30,000
④抜け防止材セット	¥ 11,500
⑤雨樋セット(標準)	¥ 55,000
⑥破風(後)セット(標準)	¥ 35,000
⑦破風(側面)セット	¥ 13,000
⑧屋根取り付け部品セット	¥ 55,000
⑨たて樋セット	¥ 10,000

〈B側〉

①フレーム(両側支持):H30	¥ 410,000
②屋根セット(ポリカーボネート板:かすみ)	¥ 420,000
③屋根連結カバーセット(標準)	¥ 15,000
④抜け防止材セット	¥ 6,000
⑤雨樋セット(標準)	¥ 35,000
⑥破風(後)セット(標準)	¥ 15,000
⑦破風(側面)セット	¥ 13,000
⑧屋根取り付け部品セット	¥ 30,000
⑨たて樋セット	¥ 6,600
⑩奥行連結材セット	¥ 18,000

D'sスクリーン(側面パネルタイプ)

①パネル本体:1型(採光パネル)	¥ 114,000
②パネル本体:3W型(たて格子:木調)	¥ 372,000
③フレーム	¥ 151,000



サンシルーバー／ポリカーボネート板(かすみ)

PLAN 3 基本(両側支持)タイプ+D'sスクリーン(スクリーンタイプ)

M.シェード内の視線を抑えてプライベート空間を創出する
D'sスクリーン組み合わせプラン

2台分のカースペース、アプローチ、リビングに面した前庭のウッドデッキなど、フロントヤード全体をM.シェードでカバー。また、ウッドデッキを囲むようにD'sスクリーンで視線を抑えて、プライベート空間を演出。ライフスタイルに合わせた、セミクローズドプランです。

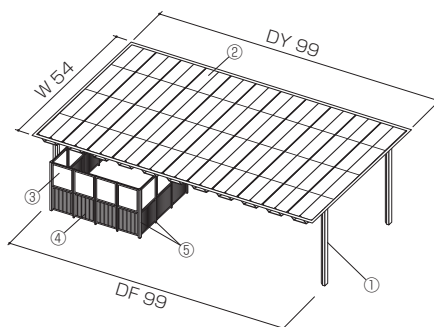

組み合わせ合計価格

¥ 3,358,500

基本セット

- ①フレーム(両側支持):H26 ¥ 1,050,000
- ②屋根セット:基本タイプ(ポリカーボネート板/かすみ) ¥ 1,323,000

D'sスクリーン(スクリーンタイプ)

- ③パネル本体:1型(採光パネル) ¥ 247,000
- ④パネル本体:3型(たて格子) ¥ 247,000
- ⑤フレーム ¥ 491,500

Plan



「日除けセット」で日差しをコントロール





サンシルバー/ポリカーボネート板(クリア)

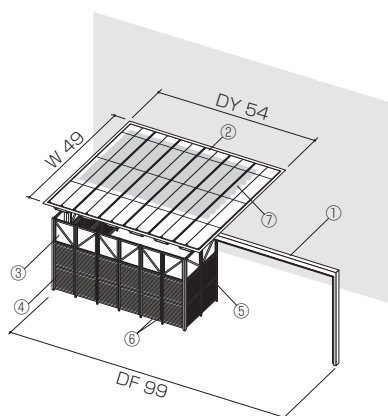

組み合わせ合計価格 **¥ 3,054,000**

基本セット

- ①フレーム(両側支持):H30 ¥ 545,000
- ②屋根セット:壁付け 基本タイプ(ポリカーボネート板:クリア) ... ¥ 699,000

D'sスクリーン(スクリーンタイプ)

- ③パネル本体:6型(斜め格子) ¥ 169,000
- ④パネル本体:2W型(横格子:木調) ¥ 682,000
- ⑤パネル本体:7型(メッシュ) ¥ 100,000
- ⑥フレーム ¥ 674,000

日除けセット

- ⑦日除けセット ¥ 185,000

PLAN 4 壁付け(両側支持)タイプ+D'sスクリーン(スクリーンタイプ)+日除けセット

アウトドアリビングの演出として
プライバシーと心地よさに配慮したプラン

アウトドアリビングの心地よさとして、採光性・通風性に配慮しながらも、隣家など周囲からの視線は遮りたいものです。D'sスクリーンを目隠しとして用い、パネルデザインを場所や用途、全体イメージに合わせて組み合わせたプランです。

Plan



アーバングレー/ポリカーボネート板(かすみ)

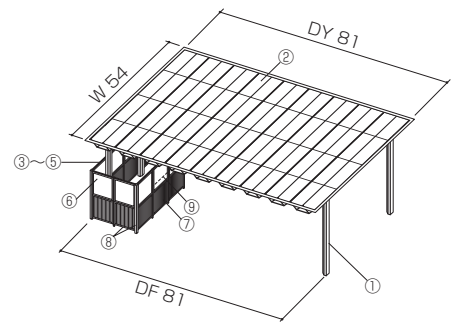

組み合わせ合計価格 **¥ 2,826,500**

基本セット

- ①フレーム(両側支持):H26 ¥ 860,000
- ②屋根セット:基本タイプ(ポリカーボネート板(かすみ)) ¥ 1,090,000

D'sスクリーン(側面パネルタイプ)

- ③パネル本体:1型(採光パネル) ¥ 114,000
- ④パネル本体:5型(たてスバンドレル) ¥ 150,000
- ⑤フレーム ¥ 142,000

D'sスクリーン(スクリーンタイプ)

- ⑥パネル本体:1型(採光パネル) ¥ 95,000
- ⑦パネル本体:5型(たてスバンドレル) ¥ 125,000
- ⑧フレーム ¥ 205,500

棚セット

- ⑨棚セット(2スパン) ¥ 45,000

PLAN 5 基本(両側支持)タイプ+ D'sスクリーン(スクリーンタイプ・側面パネルタイプ)

M.シェード内にD'sスクリーンで物置や自転車・バイクの駐車スペースを確保したプラン

開放感は持ちながらも、必要に応じて部分的に視線を抑える外観を演出したプランです。D'sスクリーンでカバーした内部には自転車やバイクを駐車。また、D'sスクリーンには棚も用意していますので、カー用品の収納にも便利です。



アーバングレー／ポリカーボネート板(かすみ)

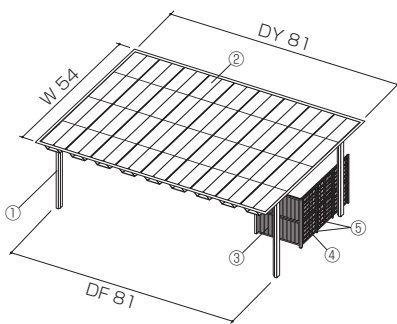

組み合わせ合計価格 **¥2,419,500**

基本セット

- ①フレーム(両側支持):H26 ¥ 860,000
- ②屋根セット:基本タイプ(ポリカーボネート板:かすみ) ¥ 1,090,000

D'sスクリーン(スクリーンタイプ)

- ③パネル本体:3W型(たて格子:木調) ¥ 124,000
- ④パネル本体:7型(メッシュ) ¥ 150,000
- ⑤フレーム ¥ 195,500

PLAN 6 基本(両側支持)タイプ+
D'sスクリーン(スクリーンタイプ)

M.シェード内にD'sスクリーンで
玄関前の目隠しや潤いのある演出をプラス。

2台分のカースペースとアプローチをM.シェードでカバー。
D'sスクリーンで玄関前の視線を抑え、側面には立体的なメッシュに緑を這わせて潤いのある印象をプラスしています。

Plan

PLAN 7 壁付け(両側支持)タイプ



アーバングレー/ポリカーボネート板(かすみ)

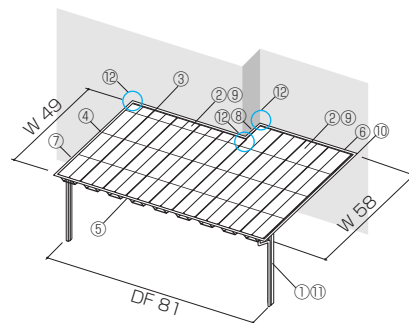

組み合わせ合計価格 ¥ 1,535,000

①フレーム:H26	¥ 430,000
②屋根セット(ポリカーボネート板:かすみ)	¥ 850,000
③屋根連結カバーセット(標準)	¥ 48,000
④抜け防止材セット	¥ 27,000
⑤雨樋セット(標準)	¥ 45,000
⑥破風(後)セット(標準/壁付け)	¥ 47,000
⑦破風(側面)セット	¥ 35,000
⑧破風(側面)セット(入隅)	¥ 5,000
⑨屋根取り付け部品セット	¥ 25,000
⑩キャップセット	¥ 9,000
⑪たて樋セット	¥ 10,000
⑫出幅違い部品セット	¥ 4,000

※出幅違いセットは、雨樋側から見てコーナーのある方が右側の場合はR、左側の場合はLとなります(上図はL)。

出幅違い納まりで建物との一体感を高めたプラン

凹凸のある建物に対し壁付け(両側支持)タイプの出幅違い納まりで対応。フロントヤードが建物とつながり、一体感のあるファサードを実現しています。

PLAN 8 基本(片側支持)タイプ+D'sスクリーン(側面パネルタイプ)

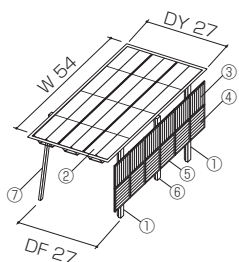

サンシルバー/ポリカーボネート板(クリア)

組み合わせ合計価格 ¥ 1,089,000

基本セット

①フレーム(片側支持):H26	¥ 270,000
②屋根セット:基本タイプ(ポリカーボネート板:クリア)	¥ 387,000

D'sスクリーン(側面パネルタイプ)

③パネル本体:3型(たて格子)	¥ 114,000
④パネル本体:4型(横スバンドレル)	¥ 150,000
⑤フレーム	¥ 96,000
⑥補助柱	¥ 46,000
⑦サポーターセット	¥ 26,000

カーポートプランに目隠し&アクセントをプラス

シンプルモダンの住宅スタイルに調和するカーポートプラン。D'sスクリーンを取り付けて、側面からの視線を抑えながら異なるパネルの組み合わせでデザイン性を高めています。

PLAN 9 積雪地域対応型/基本(両側支持)タイプ



サンシルバー/ポリカーボネート板(かすみ)

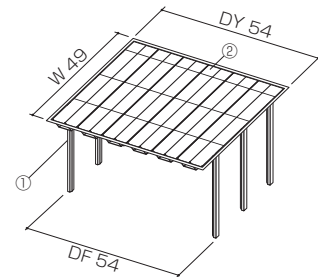

独立した2台分のカースペースを確保したプラン

積雪地域に対応した基本(両側支持)タイプで2台分のカーポートスペースを創出。シンプルモダンな建物とシンボリックに調和します。

組み合わせ合計価格 **¥ 1,291,000**

①フレーム:H26	¥ 585,000
②屋根セット:積雪地域対応型 基本タイプ (ポリカーボネート板:かすみ)	¥ 706,000

PLAN 10 基本(片側支持)タイプ

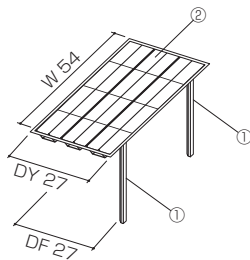

サンシルバー/ポリカーボネート板(クリア)

組み合わせ合計価格 **¥ 657,000**

①フレーム:H26	¥ 270,000
②屋根セット:基本タイプ(ポリカーボネート板:クリア)	¥ 387,000

オープンエクステリアに映えるシンプルなプラン

基本(片側支持)タイプで1台分のカースペースを創出。開放感のあるエクステリアの美しいアクセントにもなります。

Construction 構造

屋根ユニット・梁・柱

構造体「アルミプレートトラス」を採用。強度とスタイリッシュなデザイン性を兼ね備えたシェードです。

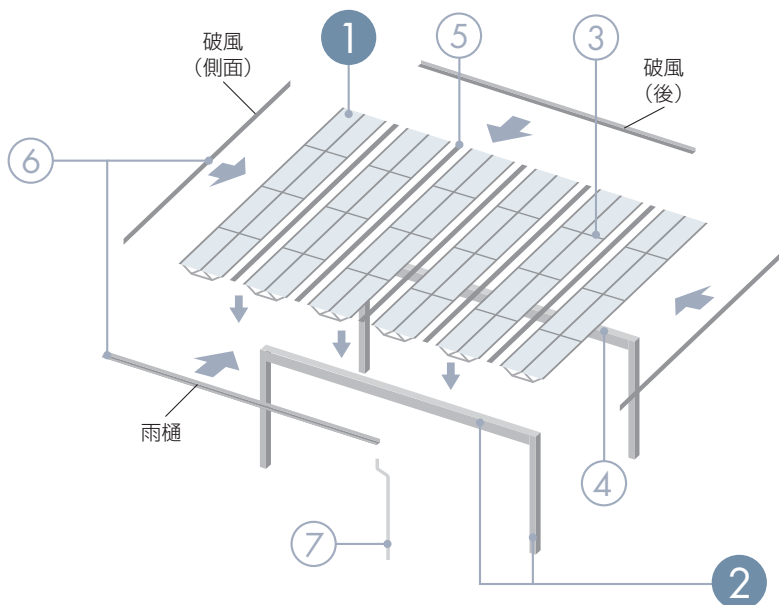

※③～⑦については、P.25をご参照ください。

1 屋根ユニット

軽量かつ高強度な「アルミ製のプレートトラス」を採用。屋根パネルを取り付けたユニットの状態でお届けします。屋根ユニットは、幅09 (900mm) と04 (468mm) の2種類を用意しています。

● 幅09

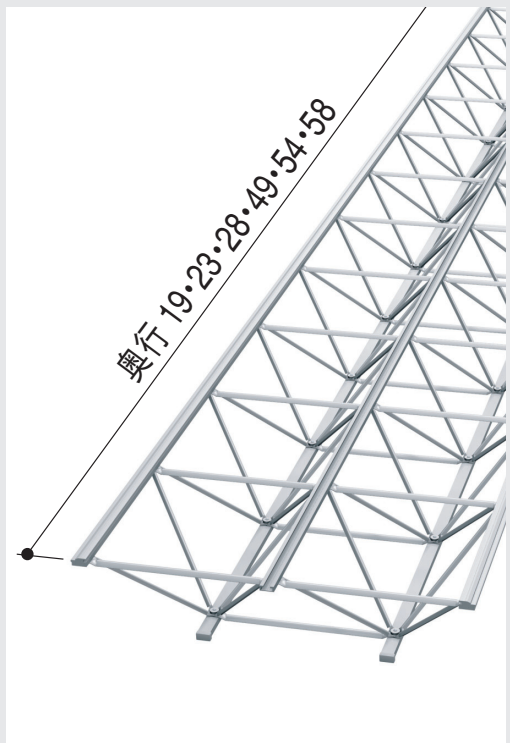

● 幅04

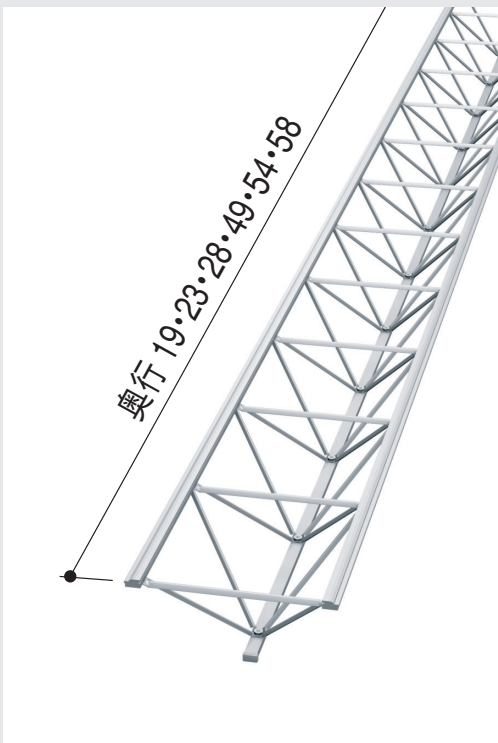

■ 屋根ユニット 重量一覧

奥行	重量	
	幅09	幅04
W19	約11kg	約6kg
W23	約14kg	約8kg
W28	約16kg	約9kg
W49	約29kg	約17kg
W54	約31kg	約18kg
W58	約34kg	約20kg

2 梁・柱

アルミ型材の梁と柱を一体化し、スマートなデザインを実現しました。

● 梁:アルミ型材タイプ (DF18・27・30・36・54)

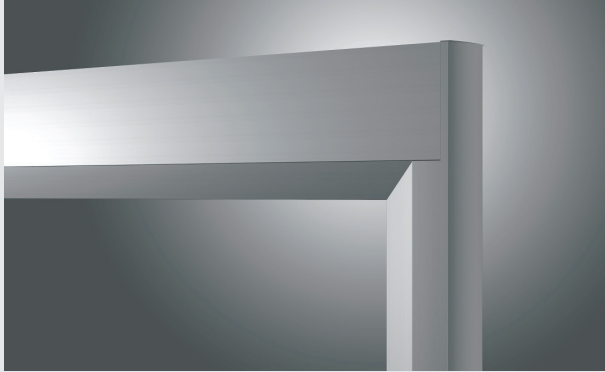

● 梁:トラスタイプ (DF60・72・81・90・99)

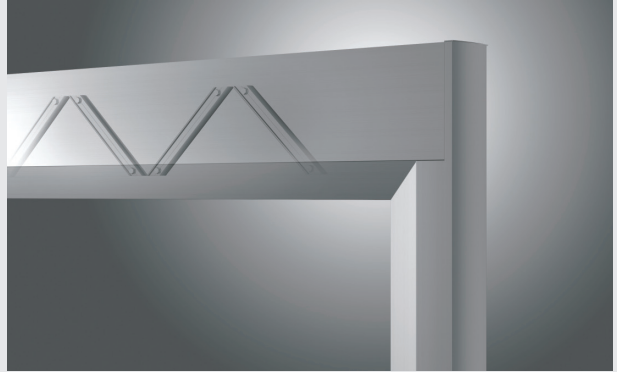

■ フレームサイズ

※数字は呼称サイズです。詳細については納まり図をご参照ください。

両側支持 27・36サイズは壁付けタイプのみ

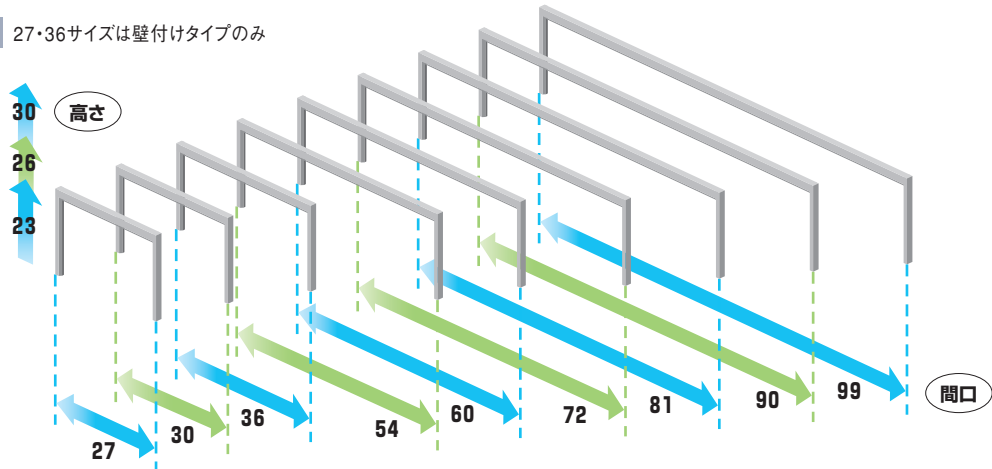

積雪地域対応型
両側支持

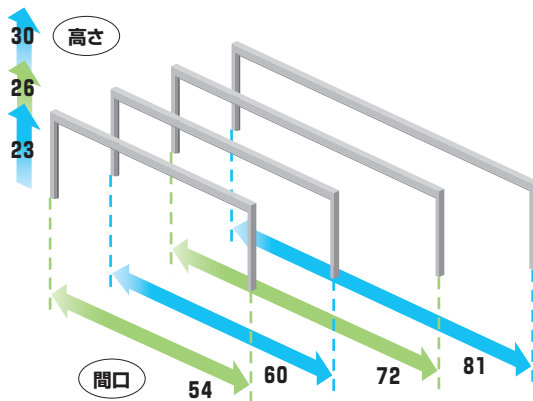

片側支持 36サイズは壁付けタイプのみ

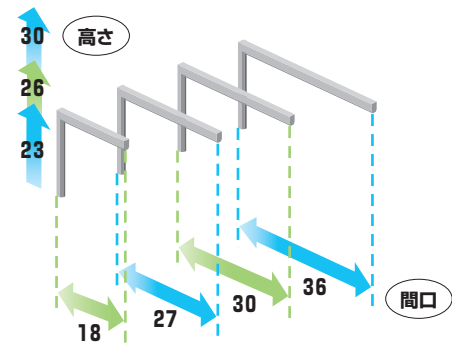

■ 梁重量一覧

・両側支持 (基本・壁付け)

フレーム間口	重量	フレーム間口	重量	中間部	両端部 (2本分)
DF27	約16kg	DF60	約74kg	約35kg	約39kg
DF30	約18kg	DF72	約80kg	約41kg	
DF36	約22kg	DF81	約85kg	約46kg	約51kg
DF54	約34kg	DF90	約125kg	約74kg	
		DF99	約133kg	約82kg	

・積雪地域対応型/両側支持 (基本)

フレーム間口	重量	中間部	両端部 (2本分)
DF54	約34kg	—	—
DF60	約74kg	約35kg	約39kg
DF72	約80kg	約41kg	約39kg
DF81	約108kg	約57kg	約51kg

・片側支持 (基本)

フレーム間口	重量
DF18	約11kg
DF27	約16kg
DF30	約18kg

・片側支持 (壁付け)

フレーム間口	重量
DF18	約10kg
DF27	約15kg
DF30	約16kg
DF36	約20kg

注 ●DF60以上の梁は、端部2本・中間部1本を連結します。

Construction 構造

屋根部

屋根部の細部まで、強度やデザイン性にこだわった構造となっています。

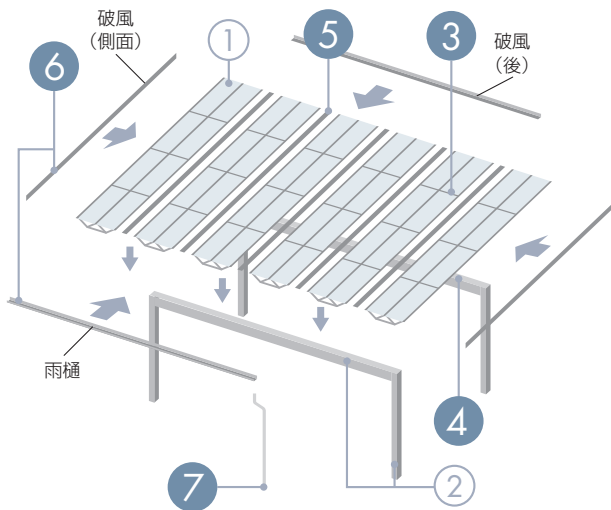

※①・②については、P.23・24をご参照ください。

3 パネル抜け防止材

強風による屋根パネルの吹き上げ防止に備えて、パネル抜け防止材を標準装備しています。

注 ●パネル抜け防止材は、現地取り付けとなります。

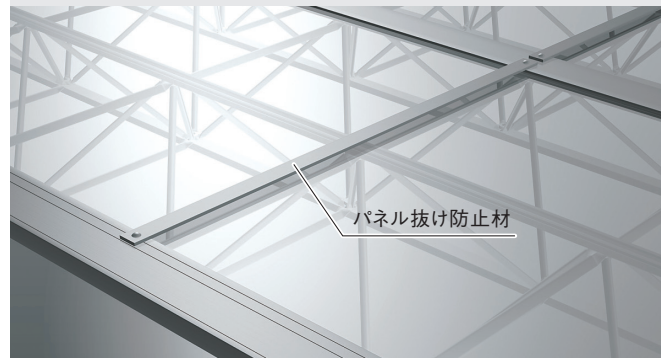

4 接合部

プレートトラスは、梁にボルトで接合しています。

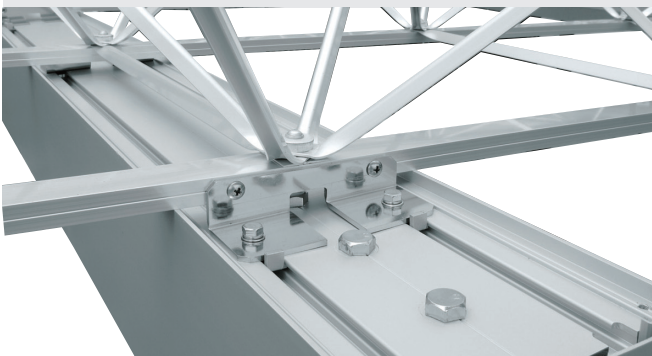

5 屋根連結カバー

屋根連結カバーで屋根ユニットを連結します。連結カバーには、標準タイプとユニット間の寸法を3~50mmまで調整できる、調整タイプの2種類を用意しています。

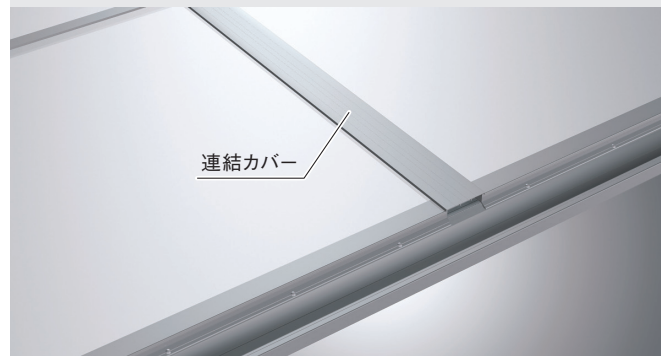

6 屋根枠 (雨樋・破風)

プレートトラスのスタイリッシュなデザインにマッチする、スマートな屋根枠です。M.シェードのロゴタイプを象ったステンレス製のエンブレムを取り付けてあります。



7 たて樋

ドレインエルボにより雨樋内部に詰まったゴミを取り除けます。



Panel & Color 屋根パネル・商品色

屋根パネル

※ポリカーボネート板かすみ (SI) の屋根パネルとD'sスクリーン側面パネルは裏面の模様と色調が若干異なります。

3種類の材質から選べます。

【ポリカーボネート板】

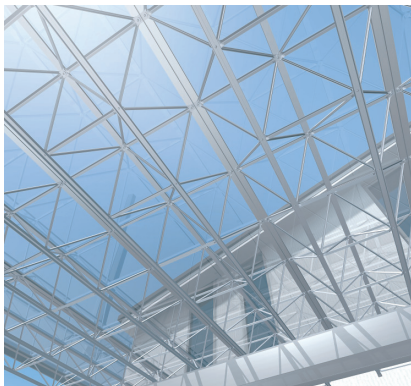

クリア (CL)

【熱線遮断FRP板 かすみ調タイプ】

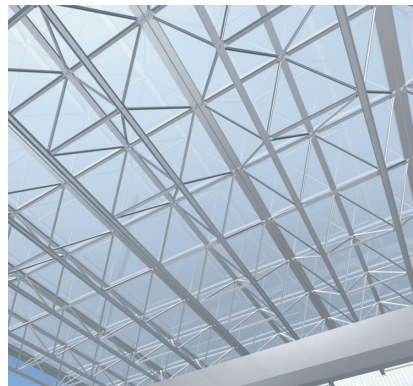

かすみ (SI)

【熱線遮断FRP板 DRタイプ】

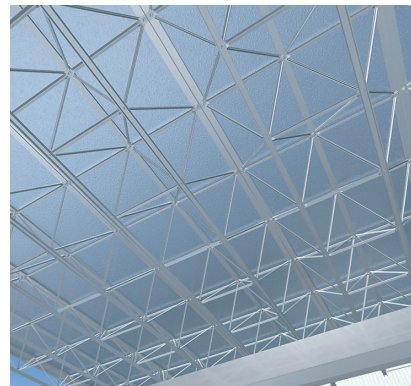

クリア:エンボス模様 (CL)

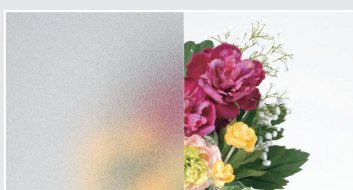
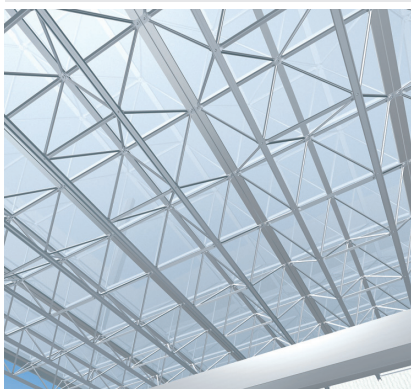

かすみ (SI)

パネルの特性

(パネル厚:2mm)

ポリカーボネート板 熱線遮断FRP板 かすみ調タイプ 熱線遮断FRP板 DRタイプ	耐衝撃強度アップ	ガラスに比べ約250倍の耐衝撃強度があり、落下物から人や車を守ります。
	紫外線を低減	太陽光に近い自然の光は取り入れて、人体に有害で車体の色あせの原因となる紫外線をほぼ100%カットします。
	直射日光を拡散	裏面のエンボス模様が直射日光を拡散して柔らかな日差しにします。
	熱量を半減	暑さの原因となる赤外線の熱量を半減し、真夏の車内温度の上昇を抑えます。
	プライバシー	裏面のエンボス模様が周囲からの視線を抑え、パネルの汚れを目立ちにくくします。
	防火性能	熱に強く、燃えにくい素材です。

本体色

様々な住宅様式に対応するために、スタイリッシュな2色を用意しています。

すっきりとしたシャープなサンシルバー色とモダンでシックなアーバングレー色の2色を用意しています。プレートトラスは共通のシルバー色となります (D'sスクリーンの色についてはP.29をご参照ください)。

SLC

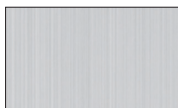

●サンシルバー色

UC



●アーバングレー色

プレートトラス (共通)

SI

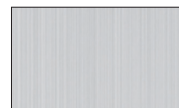

●シルバー色

Type & Size タイプ・サイズ

基本タイプ

屋根ユニットの数を変えることで、幅広いサイズバリエーションに対応できます。

両側支持

最大間口約10m・奥行約6mを実現。

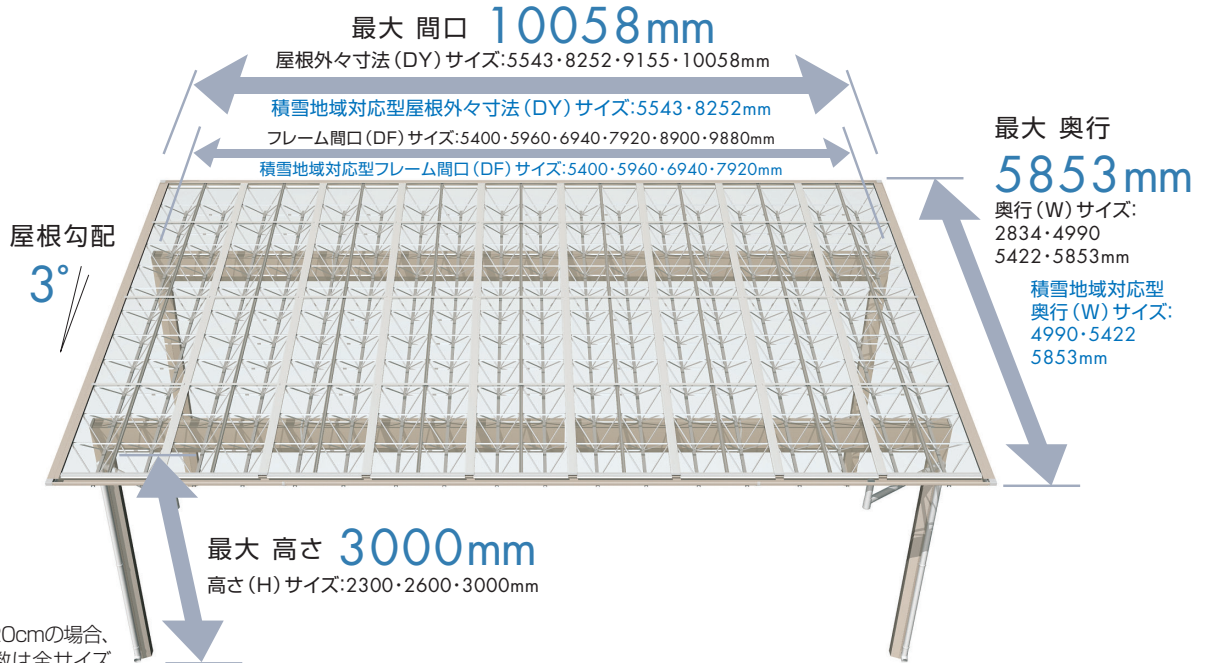

●耐積雪量20cmの場合、フレーム数は全サイズフレーム2本仕様になります。

耐風圧強度 **風速^{※1} Vex=42m/s相当**

耐積雪量 **約20cm相当**

※1.詳細についてはP.34をご参照ください。

比重0.3にて算出

●側面パネルを取り付けた場合は、Vex=34m/s相当となります。

Point 積雪地域対応型のフレーム数

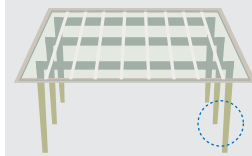

屋根外々寸法 (DY) サイズ:5543・8252mm・・・フレーム3本

耐風圧強度 **風速^{※1} Vex=42m/s相当**

耐積雪量 **約50cm相当**

※1.詳細についてはP.34をご参照ください。

比重0.3にて算出

片側支持

1台用カーポートや自転車置き場といった用途に適したタイプです。

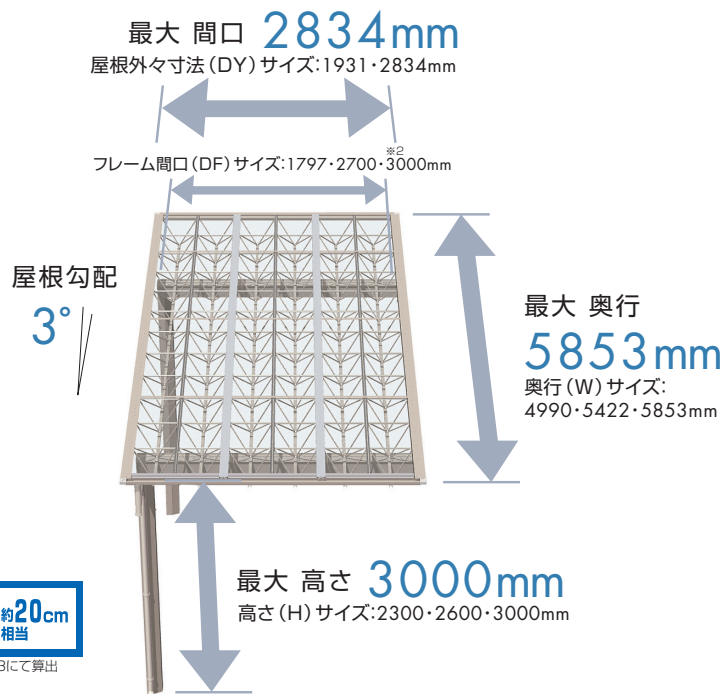

※2.フレーム3本仕様になります。

耐風圧強度 **風速^{※1} Vex=38m/s相当**

耐積雪量 **約20cm相当**

※1.詳細についてはP.34をご参照ください。

比重0.3にて算出

●側面パネルを取り付けた場合は、Vex=34m/s相当となります。

壁付けタイプ

※使用対象は木造在来納まりになります。

家の周囲や異形敷地に対応でき、最小限の柱で取り付けが可能です。

両側支持

2本の柱で、最大間口約10m・奥行約6mを実現。
狭小敷地へも取り付けられるよう、小さなサイズも設定しています。

- フレーム1本
- フレーム2本

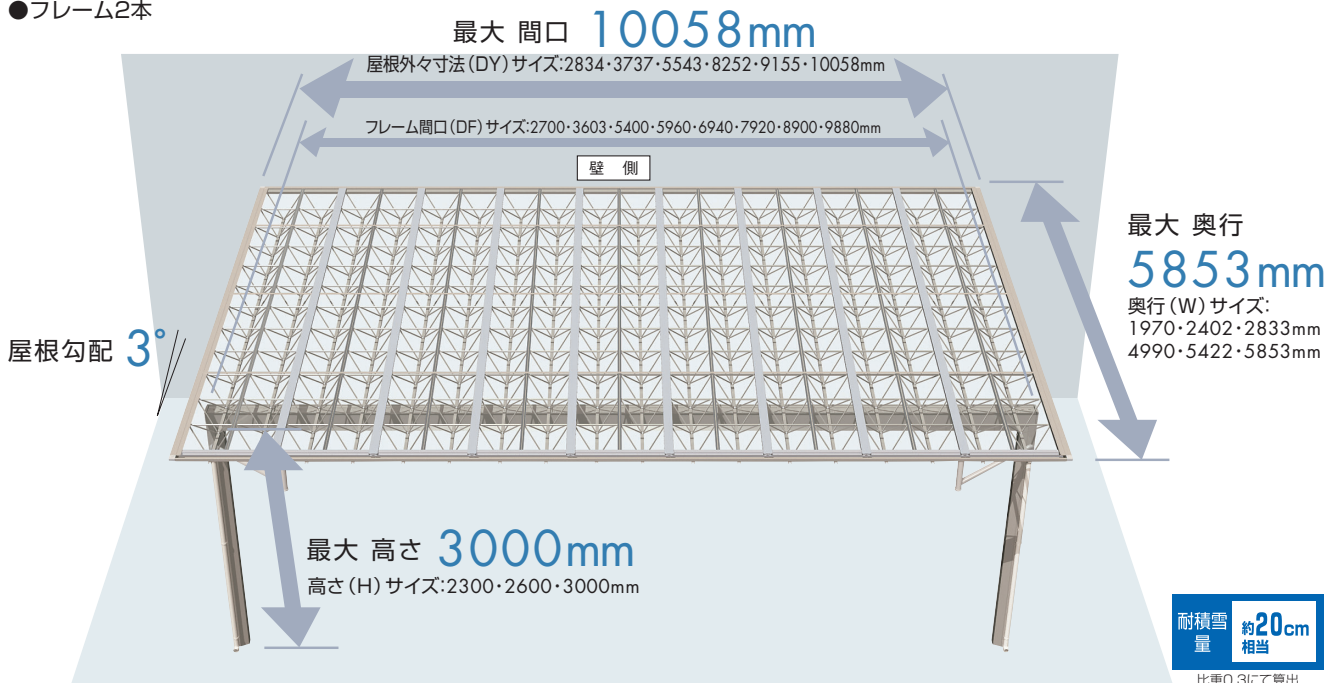

- 姿図はフレーム1本仕様。
- フレーム本数によって柱位置および柱の移動範囲が異なります。詳しくは「M.シェード価格表カタログ」をご参照ください。

片側支持

単体での設置はもちろん、両側支持タイプと
組み合わせて、出隅納まりにも対応できます。

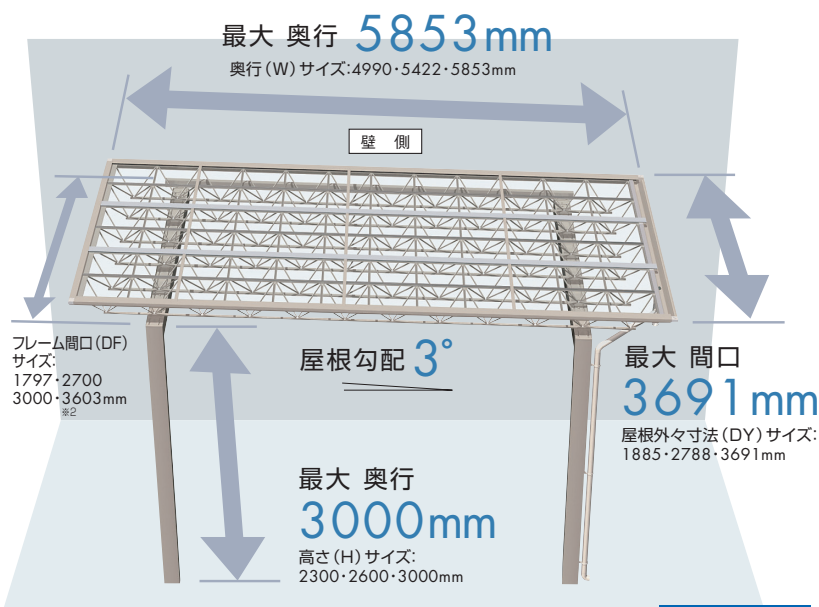

※2.フレーム3本仕様になります。

Point

屋根寸法 (DY) の調整

下記の組み合わせにより、屋根寸法 (DY) を調整
できます。

①

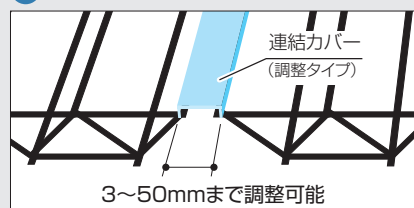

屋根連結カバーの調整タイプを使用すれば、ユ
ニット間の寸法を3~50mmまで調整できます (標
準寸法は3mm)。

②

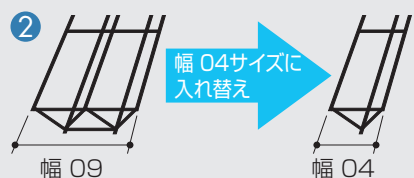

屋根ユニットは幅09 (900mm) と04 (468mm)
の2種類を用意しています。

※幅04の屋根ユニットは、屋根寸法 (DY) の調
整を目的としているため、屋根の端部のみご
使用ください。また、幅04を連結する施工はし
ないでください。

D's スクリーン

スクリーンタイプ・側面パネルタイプ

スクリーンタイプ・側面パネルタイプ

PANEL 設置場所や用途に合わせて選べる10種類のパネルデザイン。

0型 (抜き)

パネルや格子が入らないオープンなスタイルです。



採光 通風

1型 (採光パネルタイプ:ポリカーボネート板)

採光性に優れた半透明パネルで、明るさを保ちながら目隠し効果が得られます。



採光

2型 (半目隠しタイプ:横格子)・2W型 (木調/半目隠しタイプ:横格子)

スタンダードな横格子デザインで、格子の間から適度な採光・通風が得られます。

木調のナチュラルなイメージで演出し、心地よい風と光を採り入れてくれます。

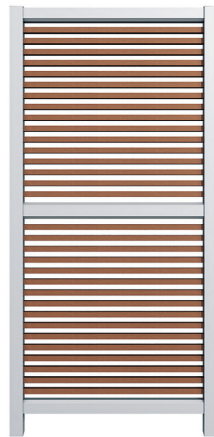

木調タイプ



トラッドパイン (TP)



チョコメイプル (CM)

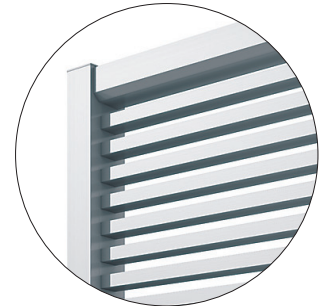

採光 通風

※写真は2型

3型 (半目隠しタイプ:たて格子)・3W型 (木調/半目隠しタイプ:たて格子)

スタンダードなたて格子デザインで、格子の間から適度な採光・通風が得られます。

木調のナチュラルなイメージで演出し、心地よい風と光を採り入れてくれます。

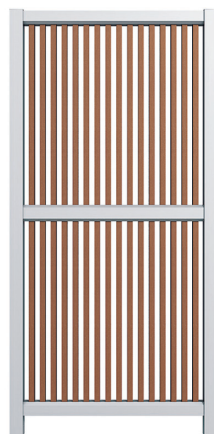
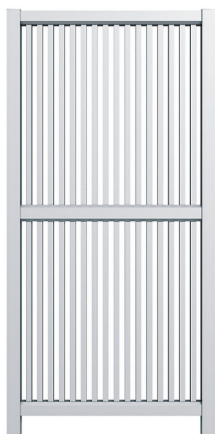

木調タイプ



トラッドパイン (TP)



チョコメイプル (CM)

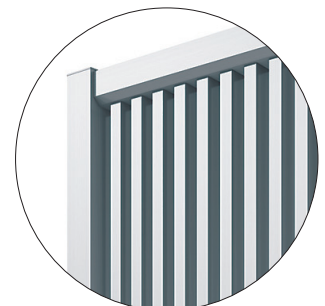

採光 通風

※写真は3型

4型 (横スパンドレルタイプ)

全目隠しタイプの横格子デザインです。
視線を抑えプライバシーを強めます。

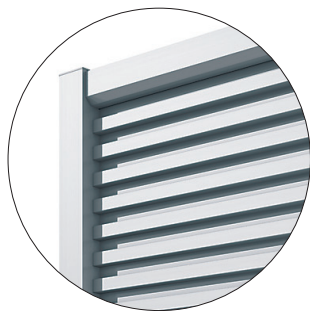

5型 (たてスパンドレルタイプ)

全目隠しタイプのたて格子デザインです。
視線を抑えプライバシーを強めます。

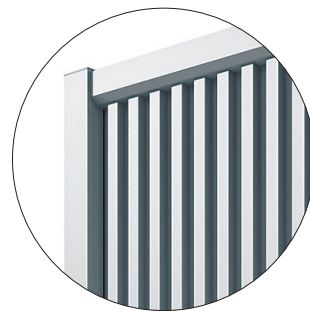
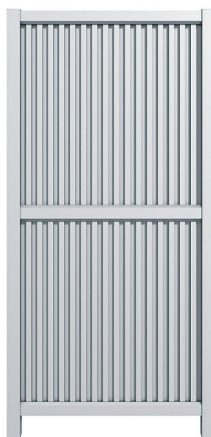

6型 (斜め格子タイプ)

アーリーアメリカ的な意匠の斜め格子デザインで、
組み合わせパターンが楽しめます。

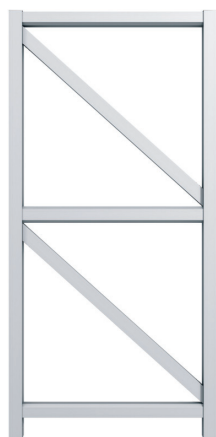

採光 通風

7型 (メッシュタイプ)

メッシュはネジ調整により角度が変更可能。
ツタなどの植栽を絡ませるのにも便利です。

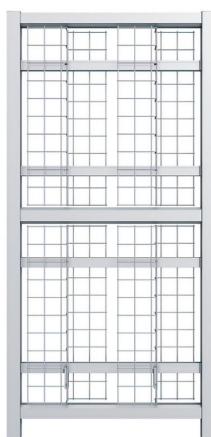

採光 通風

Point

緑で外部からの視線をやわらげます。
立体的なクランク状のメッシュで、緑が
生い茂っても風を通します。



ゴーヤ
(巻ひげ：一年草)



クレマチス
(巻葉柄：多年草)



巻ひげの植物は立体的に育ち、巻葉柄の植物は面を這って育つ傾向があり、
植物に合わせてメッシュの角度を調整できます。

D's スクリーン スクリーンタイプ・側面パネルタイプ

スクリーンタイプ・側面パネルタイプ

側面パネルタイプ組み合わせ例

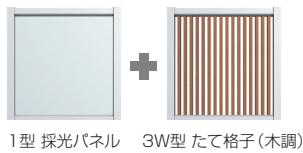
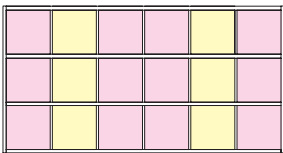

2タイプのパネルでほどよく目隠し。たて格子で風を採り入れながら、間に採光パネルを組み合わせるとM.シェード内部の明るさにも配慮しています。



2タイプのパネルで、市松模様に演出。格子と目隠しの組み合わせで、視線を抑えながら通風にも配慮しています。

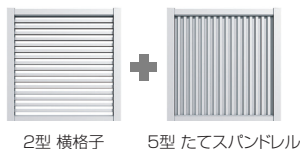
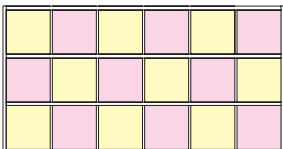

2タイプのパネルで採光と目隠しを両立。視線を抑えながら道路側をすべて採光パネルにして車の出入庫時の見通しにも配慮しています。

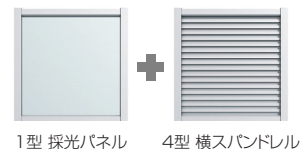
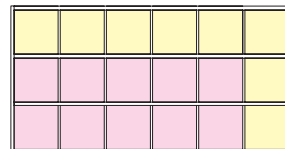

スクリーンタイプ

SIZE スクリーン高さ(h)は3サイズを用意しています。

COMBINATION

■パネル本体

採光、通風、目隠し機能など用途やお好みに合わせて選べる10種類のデザインを用意しています。

■上下枠

スクリーン最上部と最下部に使用します。横方向のスパンに対し同数が必要です。

■コーナー柱

スクリーン、側面パネルのコーナー連結時に使用します。

■中間枠

上下のパネルとパネルの間に使用します。

■中間柱

スクリーンの直線連結用に使用します。

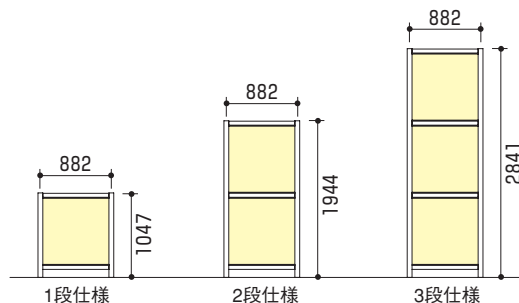
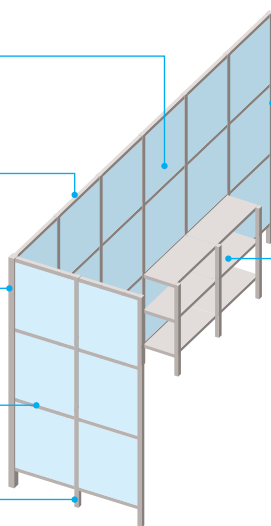

■端部柱

スクリーンの端部用に使用します。

■棚セット

カー用品などの整理に便利な棚を用意しています。用途に合わせて1スパンタイプと2スパンタイプから選べます。



側面パネルタイプ

SIZE

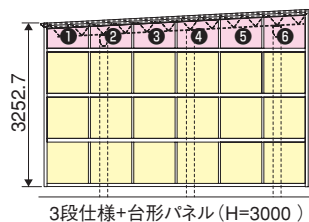
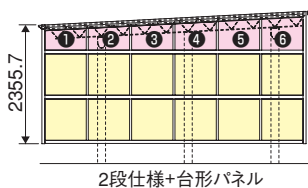
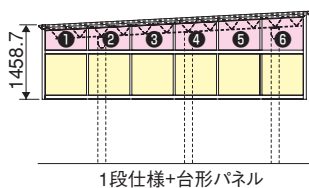
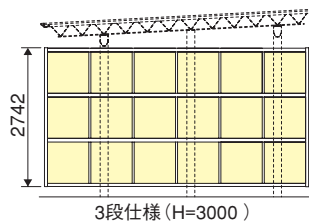
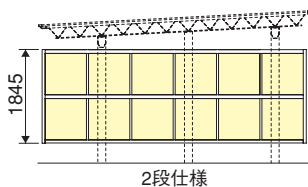
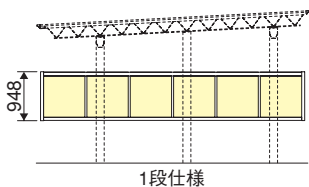

■取り付け対応表

	両側支持	片側支持
基本タイプ	●	○
壁付けタイプ	○	○

●...3段納まりまで可 ○...2段納まりまで可

■パネル必要枚数

	パネル	台形パネル
1段	奥行28用	3 (1, 2, 3)
	奥行49用	5 (1, 2, 3, 4, 5)
	奥行54・58用	6 (1, 2, 3, 4, 5, 6)
2段	奥行28用	6 (1, 2, 3)
	奥行49用	10 (1, 2, 3, 4, 5)
	奥行54・58用	12 (1, 2, 3, 4, 5, 6)
3段	奥行28用	9 (1, 2, 3)
	奥行49用	15 (1, 2, 3, 4, 5)
	奥行54・58用	18 (1, 2, 3, 4, 5, 6)

COMBINATION

■パネル本体

(側面パネルタイプ)

■上下枠

(側面パネルタイプ)

■上下枠

(スクリーンタイプ)

■中間枠

(側面パネルタイプ)

■パネル本体

(スクリーンタイプ)

■端部柱

(側面パネルタイプ)

■中間枠

(スクリーンタイプ)

■補助柱

(側面パネルタイプ)

M.シェードW28の場合および積雪地域対応型は使用しません。

■コーナー柱

■補助柱

(側面パネルタイプ)

M.シェードW28の場合および積雪地域対応型は使用しません。

■上下枠

(側面パネルタイプ)

■パネル本体

(側面パネルタイプ)

■端部柱

(側面パネルタイプ)

■補助柱

(側面パネルタイプ)

■中間柱

(側面パネルタイプ)

注 ●側面パネルタイプ台形納まりの場合、スクリーンタイプとのコーナー連結はできません。

Option オプション

さらに心地よい空間創りをサポートする、M.シェードならではの便利なオプションを用意しています。

1 日除け



●ホワイト色 (WH)

日差しを遮り心地よさをプラス。

日除けは、トラスの下部に取り付けでき、強い日差しをコントロールします。

- 注**
- 風速10m/s以上の強風が続く場合、折りたたんでください。
 - 日除けはカーテン生地のため消耗品です。
 - 日除けの交換は、3年を目処に行なってください。

対応タイプ

- | | |
|-------------|--------------|
| 基本(両側支持)タイプ | 壁付け(両側支持)タイプ |
| 基本(片側支持)タイプ | 壁付け(片側支持)タイプ |

2 LED照明

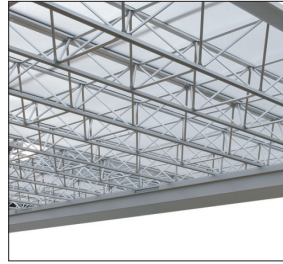

夜のアウトドアリビングを愉しむ。

夜間のイルミネーションとして、LED照明が効果的です。

- ・消費電力:照明1ヵ所につき2.0W
- ・入力電力:AC100V
- ・LEDの電球の一部分が破損した場合、ユニットごとの交換となります。

対応タイプ

- | | |
|-------------|--------------|
| 基本(両側支持)タイプ | 壁付け(両側支持)タイプ |
| 基本(片側支持)タイプ | 壁付け(片側支持)タイプ |

3 屋根中抜き納まり対応



シンボルツリーのある快適空間。

屋根部分の一部を開口して、庭の大きな樹木をそのまま活かした空間設計ができます。

対応タイプ

- | | |
|-------------|--------------|
| 基本(両側支持)タイプ | 壁付け(両側支持)タイプ |
| 基本(片側支持)タイプ | 壁付け(片側支持)タイプ |
- 2本フレームのみ可

4 着脱式サポートセット



着脱式で固定しやすく、収納時も柱にスッキリと納まります。

対応タイプ

- | | |
|-------------|--------------|
| 基本(両側支持)タイプ | 壁付け(両側支持)タイプ |
| 基本(片側支持)タイプ | 壁付け(片側支持)タイプ |

5 柱ガード

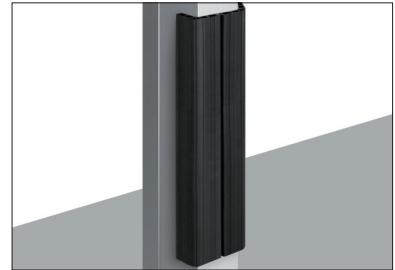

車の乗り降りの際にドアの傷つきを抑制する、ゴム製の柱ガードで、取り付けねじの頭が見えない中空形状です。*写真は2本使用例です。

対応タイプ

- | | |
|-------------|--------------|
| 基本(両側支持)タイプ | 壁付け(両側支持)タイプ |
| 基本(片側支持)タイプ | 壁付け(片側支持)タイプ |

6 竿掛けセット (UC色のみ)

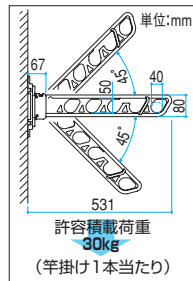
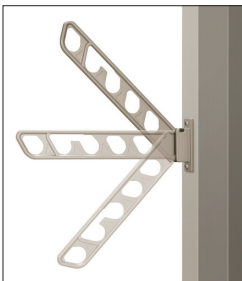

上45°、水平、下45°の3段階操作が可能で、使用しないときは、真下方向に収納できます。

対応タイプ

- | | |
|-------------|--------------|
| 基本(両側支持)タイプ | 壁付け(両側支持)タイプ |
| 基本(片側支持)タイプ | 壁付け(片側支持)タイプ |

7 ハッチ付き屋根パネルセット (ポリカーボネート板のみ)

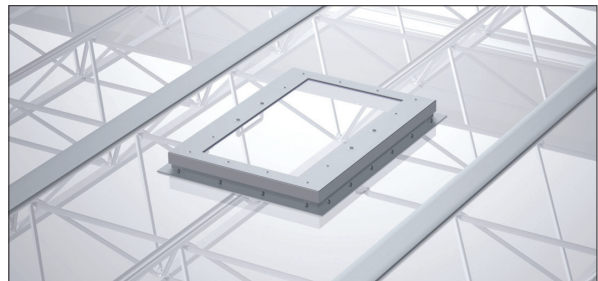

屋根の奥行寸法が大きな場合でも、掃除や点検を行なえます。

対応タイプ

- | | |
|-------------|--------------|
| 基本(両側支持)タイプ | 壁付け(両側支持)タイプ |
| 基本(片側支持)タイプ | 壁付け(片側支持)タイプ |



- 表示価格には消費税、搬入費、組み立て費、取り付け費、工事費は含まれておりません。
- 仕様は商品改良のため予告なく変更することがあります。また、商品の色は印刷の特性上、実際とは多少違うことがありますのでご了承ください。

業務用

2011年6月発行

 三協立山アルミ株式会社

本社 / 〒933-8610 富山県高岡市早川70
エクステリア事業部 TEL (0766) 20-2261

<http://www.sankyotateyama-al.co.jp>

カタログNo.
STX0606A
YP.11.06-100